

# Puzz 3D

ⒸB Replica of the Orient-Express luxury train from the "Compagnie des Wagons-Lits" which travelled daily from Paris to Istanbul in the 1920s.

ⒸD Nachbildung des luxuriösen Orient-Express der Firma "Compagnie des Wagons-Lits", der in den 20er Jahren täglich von Paris nach Istanbul fuhr.

ⒸF Reproduction du train de luxe Orient-Express de la "Compagnie des Wagons-Lits" reliant quotidiennement Paris à Istanbul dans les années 20.

ⒸNL Replica van de Orient-Express luxe-trein van de "Compagnie des Wagons-Lits" die in de jaren 20 dagelijks van Parijs naar Istanbul reed.

ⒸE Replica del lujoso tren Orient-Express de la "Compagnie des Wagons-Lits", que viajaba a diario de París a Estambul en los años 20.

ⒸI Riproduzione del lussuoso Orient-Express della "Compagnie des Wagon-Lits", che collegava ogni giorno Parigi con Istanbul nei primi anni 20.

ⒸP Réplica do comboio de luxo Expresso do Oriente da "Compagnie des Wagons-Lits" que viajava diariamente de Paris para Istambul nos anos vinte.

ⒸGR Πιστό Αντίγραφο του πολυτελούς τραίνου "Οριάν-Εξπρές" της εταιρίας "Compagnie des Wagons-Lits" που ταξίδευε καθημερινά από το Παρίσι στην Κωνσταντινούπολη στην δεκαετία του 1920.

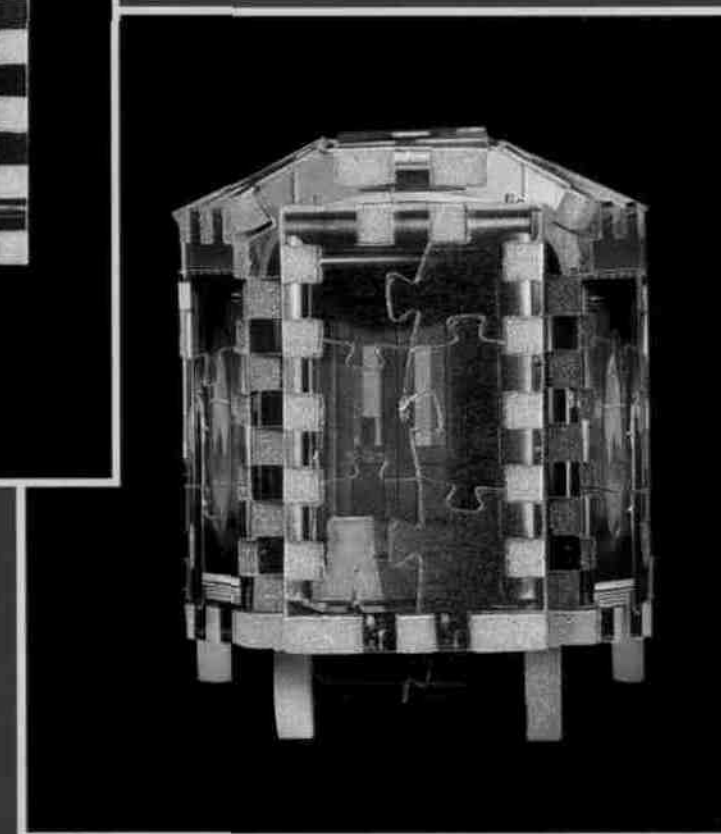
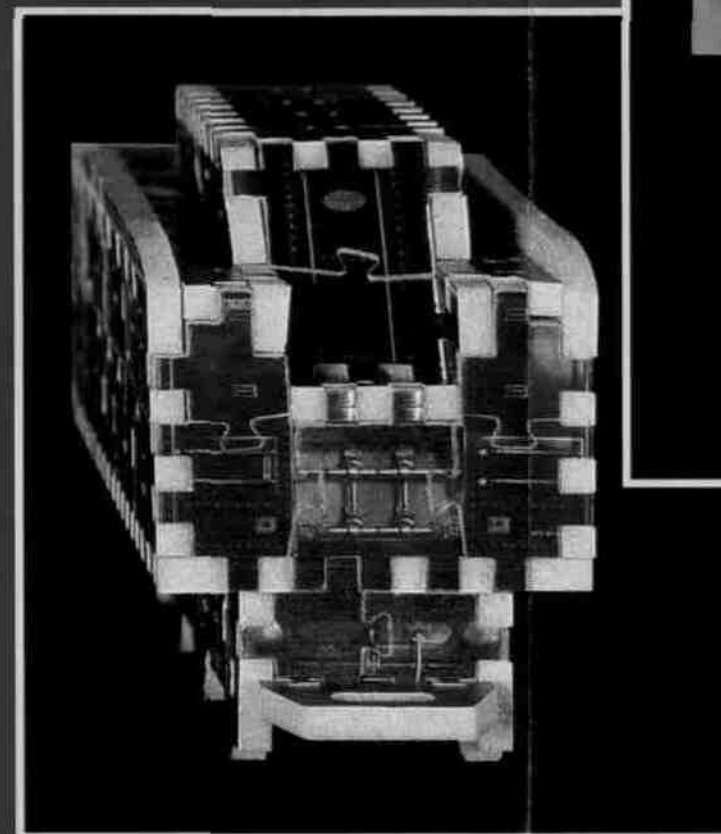
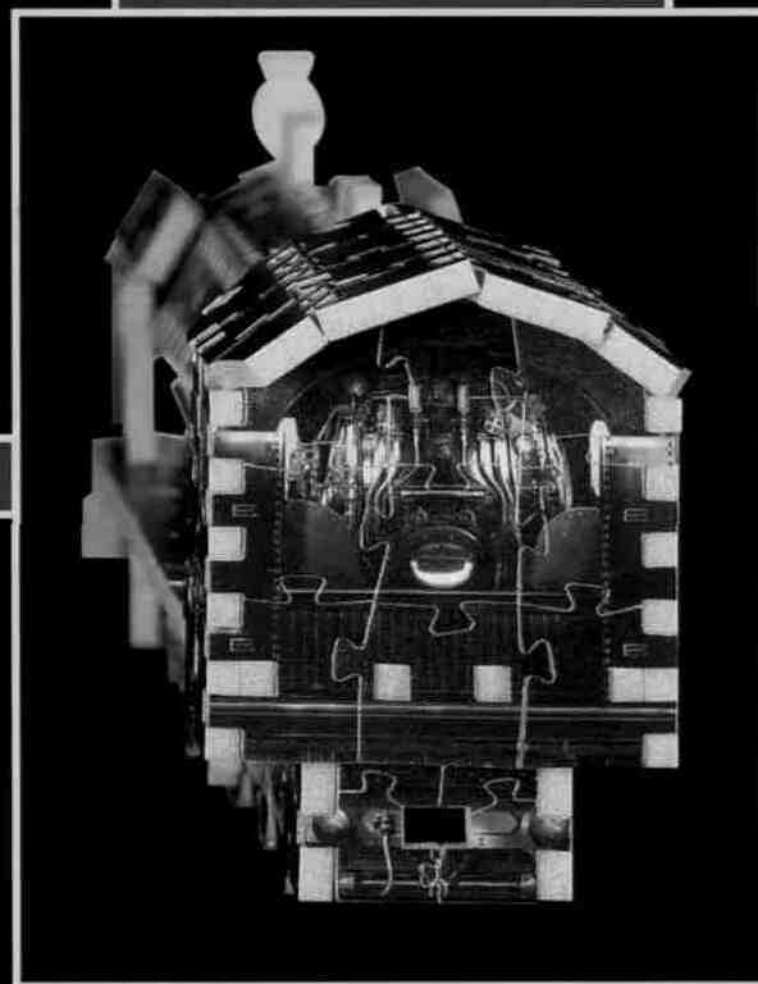
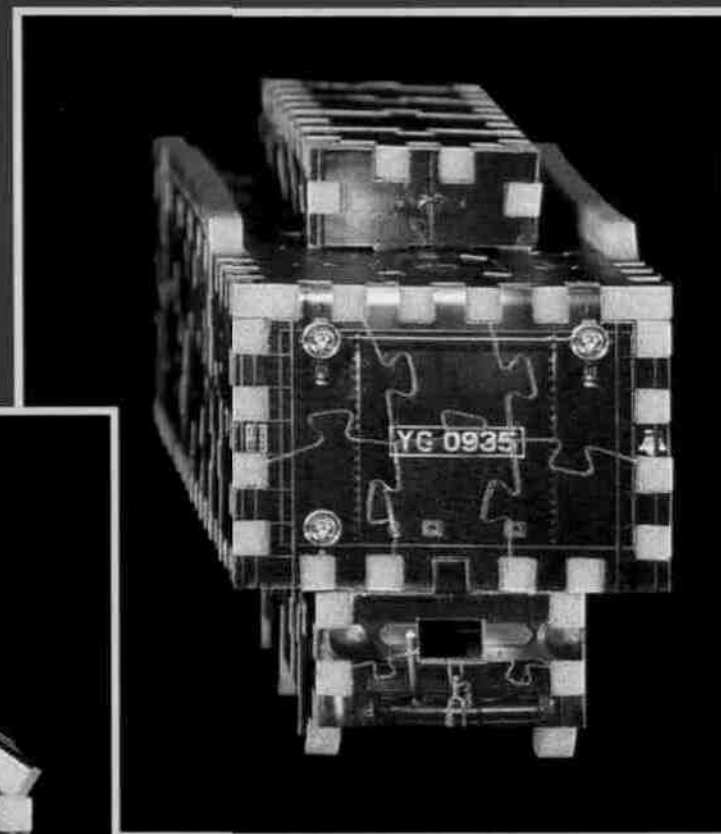
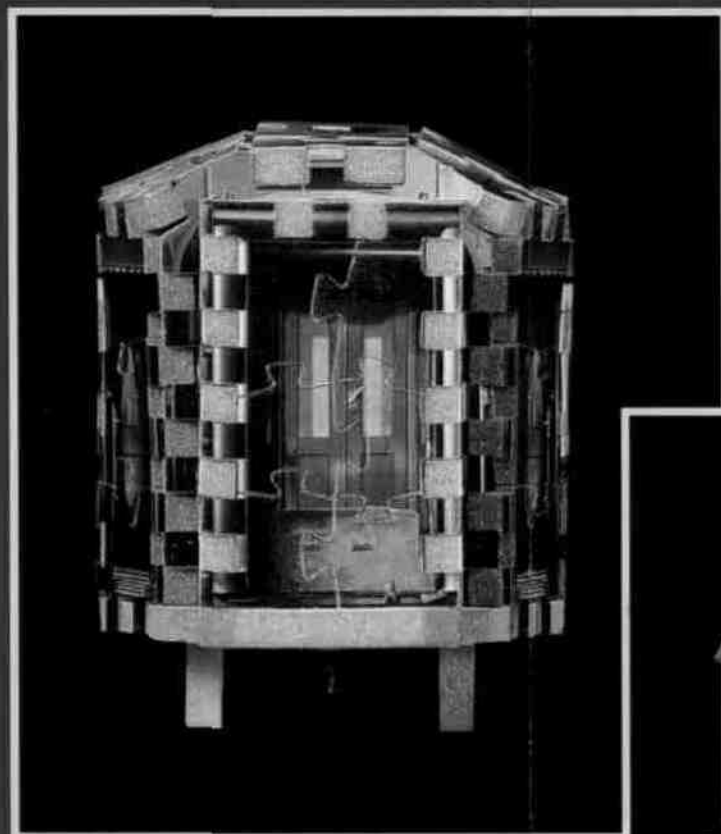

# Puzzle 3D

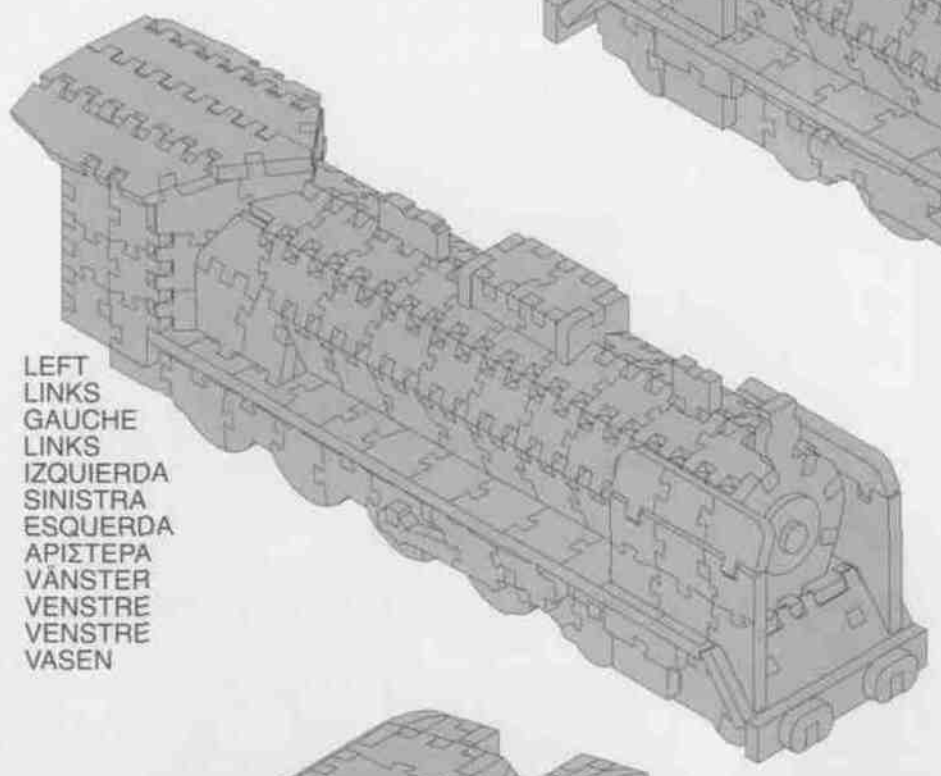
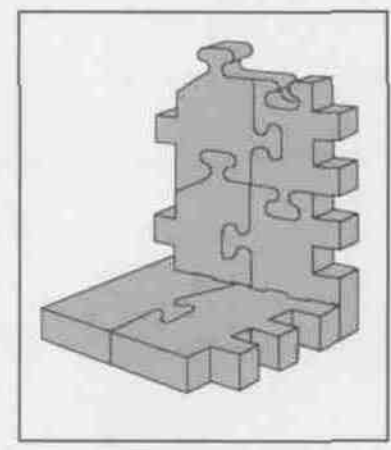
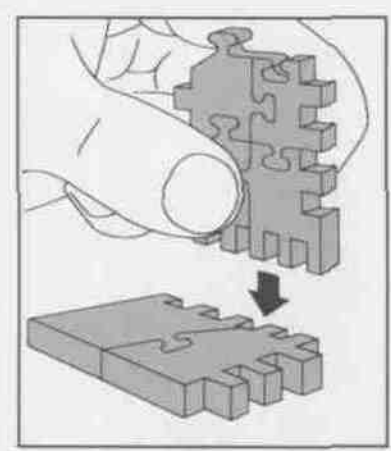

LEFT  
 LINKS  
 GAUCHE  
 LINKS  
 IZQUIERDA  
 SINISTRA  
 ESQUERDA  
 ΑΡΙΣΤΕΡΑ  
 VÄNSTER  
 VENSTRE  
 VENSTRE  
 VASEN

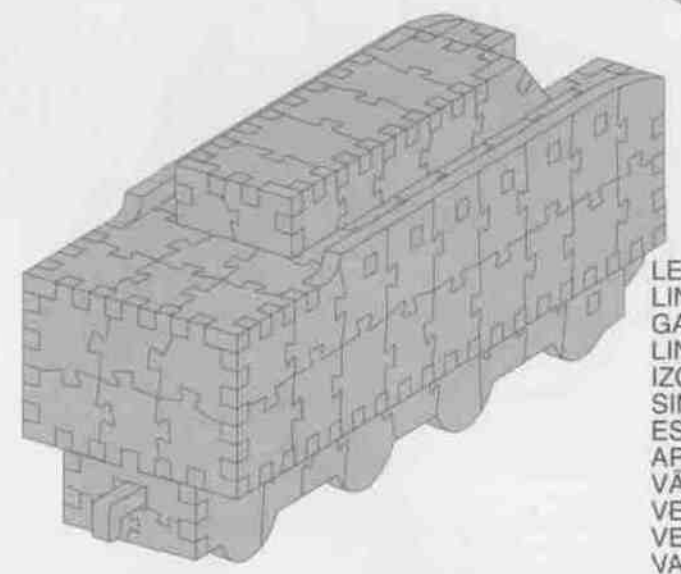

LEFT  
 LINKS  
 GAUCHE  
 LINKS  
 IZQUIERDA  
 SINISTRA  
 ESQUERDA  
 ΑΡΙΣΤΕΡΑ  
 VÄNSTER  
 VENSTRE  
 VENSTRE  
 VASEN

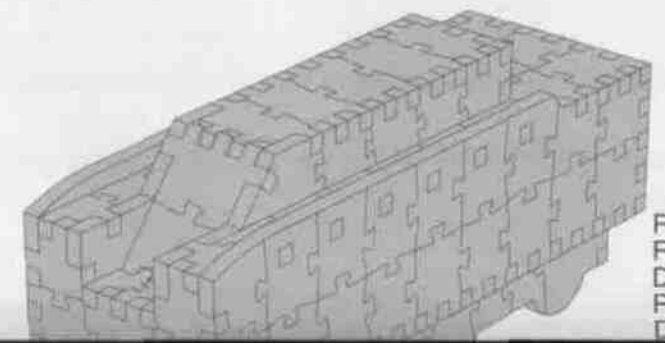

RIGHT  
 RECHTS  
 DROITE  
 RECHTS  
 DERECHA

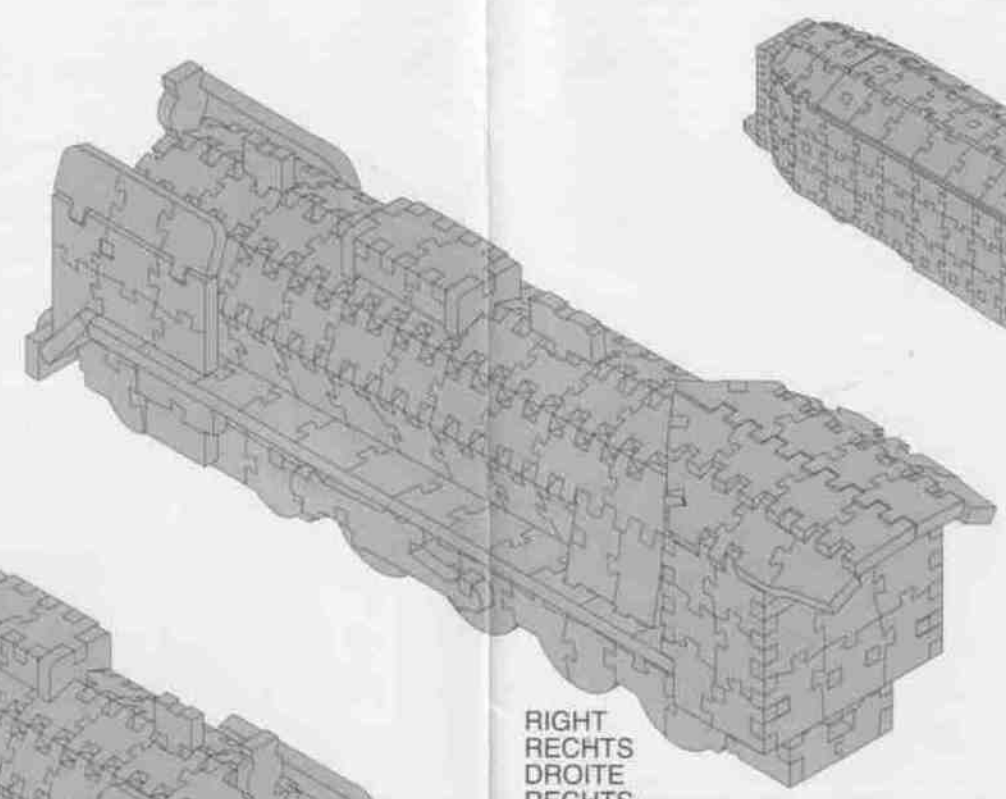

RIGHT  
 RECHTS  
 DROITE  
 RECHTS  
 DERECHA  
 DESTRA  
 DIREITA  
 ΔΕΞΙΑ  
 HÖGER  
 HÖJRE  
 HÖYRE  
 OIKEA

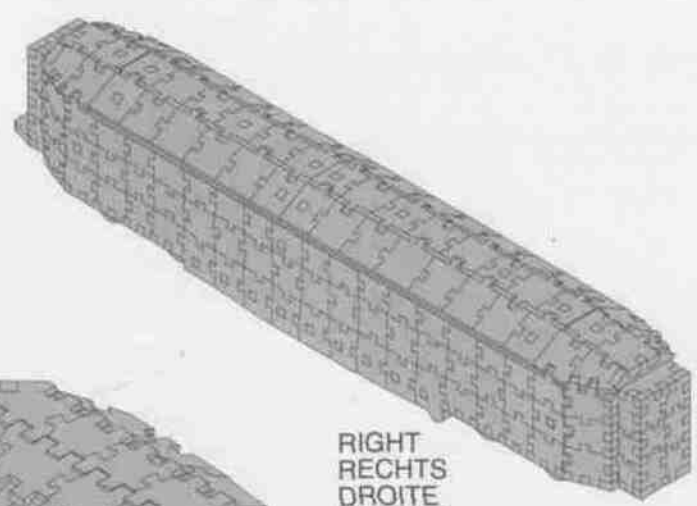

RIGHT  
 RECHTS  
 DROITE  
 RECHTS  
 DERECHA  
 DESTRA  
 DIREITA  
 ΔΕΞΙΑ  
 HÖGER  
 HÖJRE  
 HÖYRE  
 OIKEA

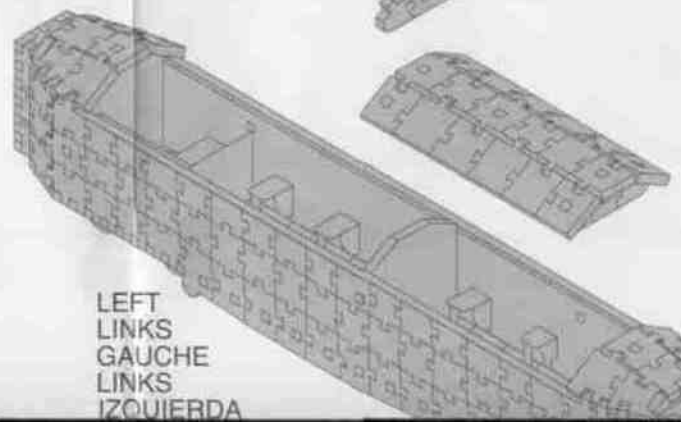
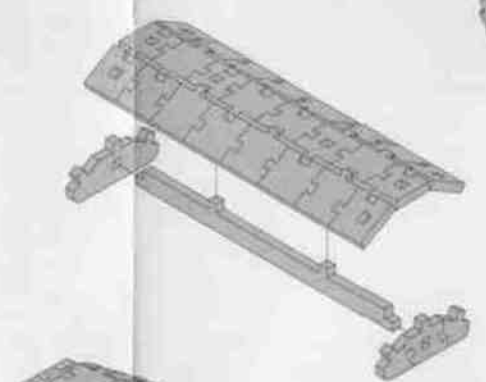
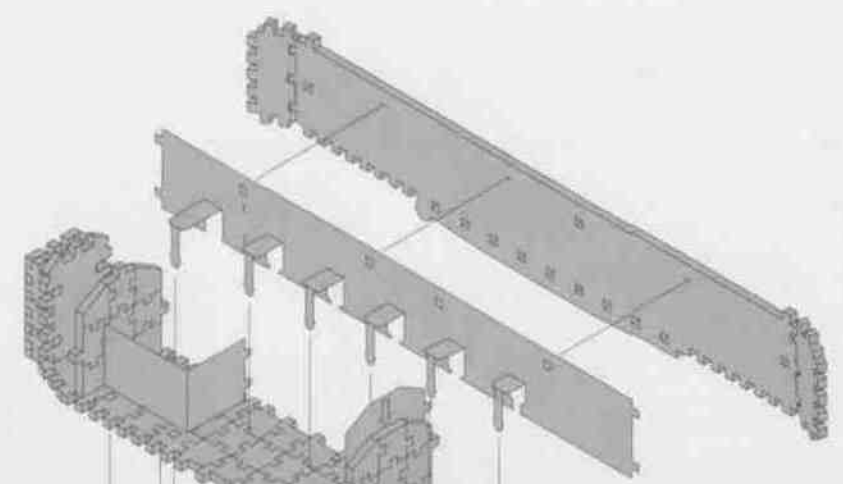
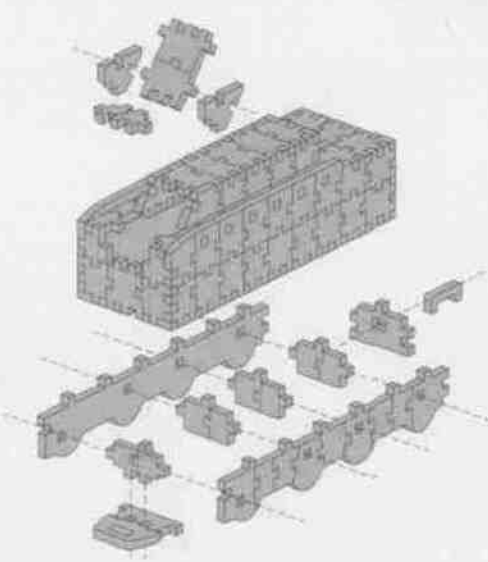

LEFT  
 LINKS  
 GAUCHE  
 LINKS  
 IZQUIERDA

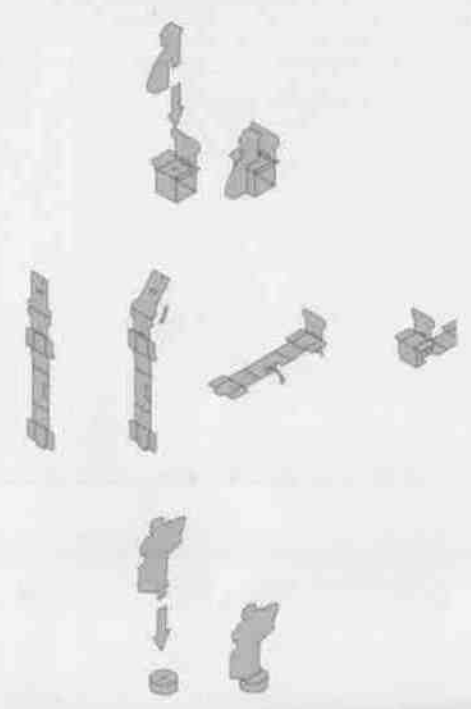
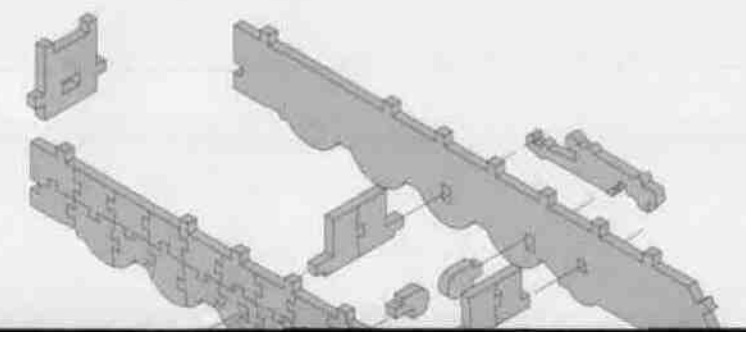
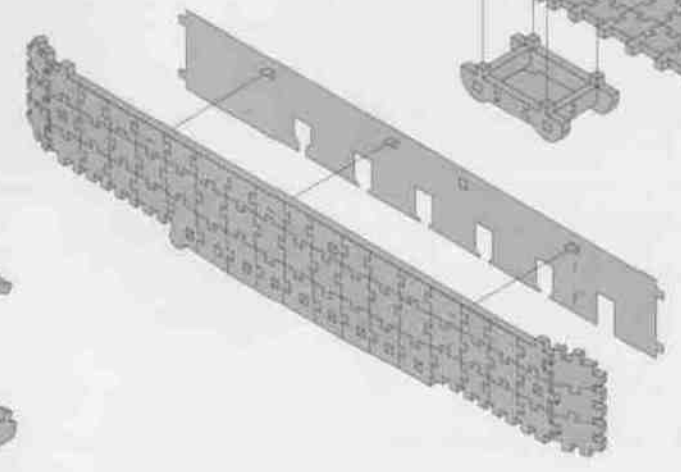



DESTRA  
DIREITA  
ΔΕΞΙΑ  
HÖGER  
HØJRE  
HØYRE  
OIKEA

SINISTRA  
ESQUERDA  
ΑΡΙΣΤΕΡΑ  
VÄNSTER  
VENSTRE  
VENSTRE  
VASEN



#### WICHTIG!

Alle Teile mit roten Punkten sind nicht Bestandteile dieses Puzz-3D. Legen Sie diese Teile zur Seite, während Sie das Puzzle zusammensetzen, endgültig weglegen können Sie diese Teile erst dann, wenn Sie sicher sind, daß Ihr Puzzle komplett ist. Bitte passen Sie auf: Unmarkierte Teile können mit rot markierten Teilen verbunden sein! Ebenso kann es vorkommen, daß einige Teile zu klein sind und deshalb keinen roten Punkt tragen; prüfen Sie die Teile vor dem Weglegen.

#### TIPS ZUM ZUSAMMENBAU

Senkrechte Teile des Puzzles (wie Wände) passen auf die waagrechten Teile (wie Böden, Dächer usw.), wie in den Abbildungen zu sehen ist. Am besten bauen Sie zuerst die Basis zusammen und setzen dann die Wandteile an die Basis an. Das Hantieren mit den Puzzleteilen kann statische Anziehungskraft verursachen. Achten Sie deshalb darauf, daß Puzzleteile nicht an Ihren Ärmeln oder anderswo festhängen. Halten Sie während des Puzzelns Haustiere fern. Sie spielen gerne mit diesem geschäumten Material (keine Sorge – es ist nicht giftig).

#### FEHLENDE PUZZLE-TEILE

Wenn Puzzle-Teile fehlen oder beschädigt sind, ersetzen wir sie natürlich gerne. Kreisen Sie das fehlende Teil (bzw. alle fehlenden) auf dieser Bauanleitung an und schicken Sie es mit Namen, Anschrift und Telefon versehen an die unten genannte Adresse. Vergessen Sie aber nicht, den Transportbeutel genau zu prüfen. Es könnte sein, daß Teile darin hängengeblieben sind.

Ⓞ Hasbro Deutschland GmbH, Overweg 29, D-59494 Soest.

Ⓐ Hasbro Österreich GmbH, Davidgasse 92-94, A-1100 Wien.

Ⓢ Hasbro Schweiz AG, Alte Bremgartenstrasse 2, CH-8965 Berikon.

Wir empfehlen Ihnen, unsere Anschrift zur späteren Verwendung aufzubewahren.