

# Puzzle 3D

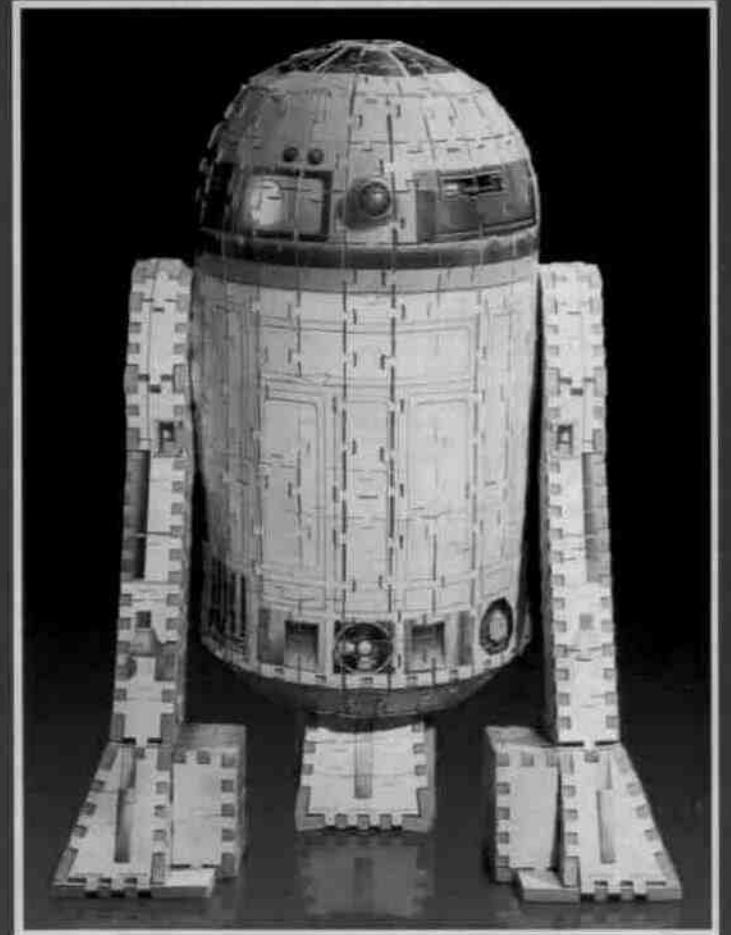
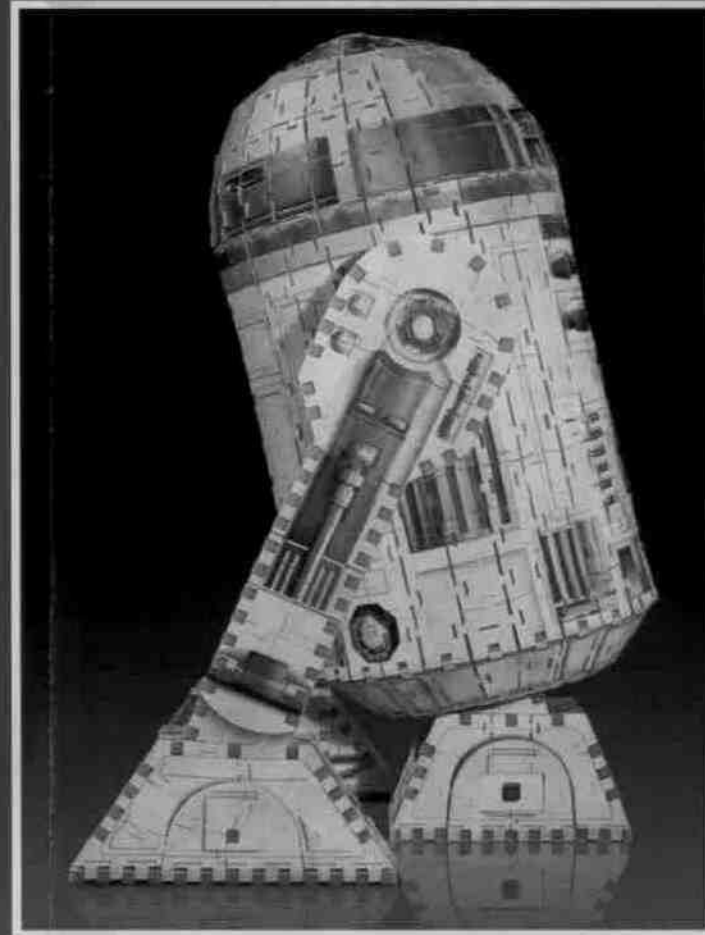
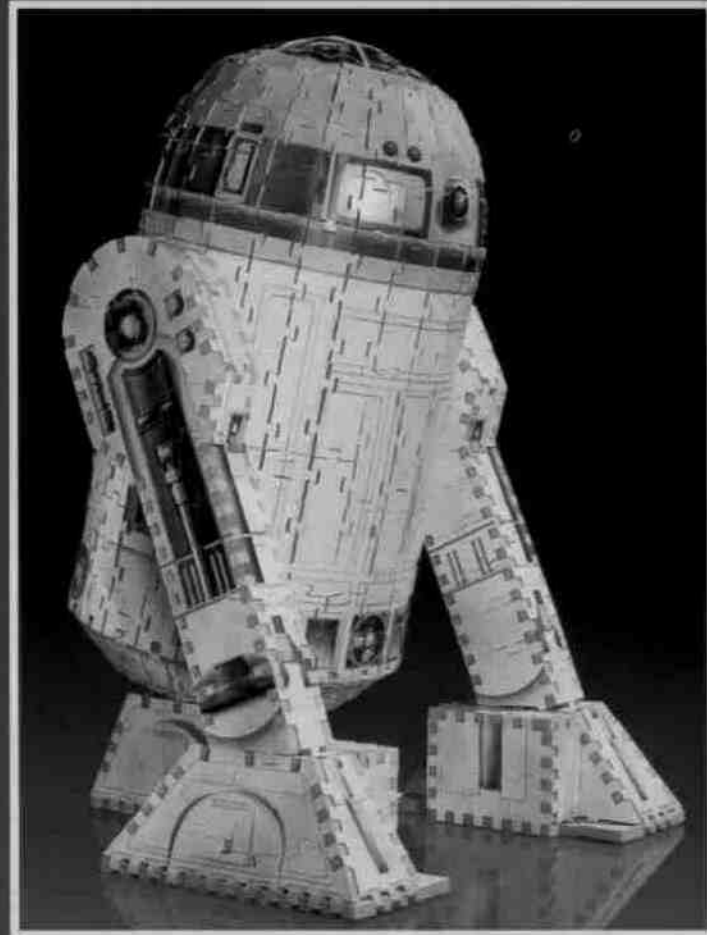
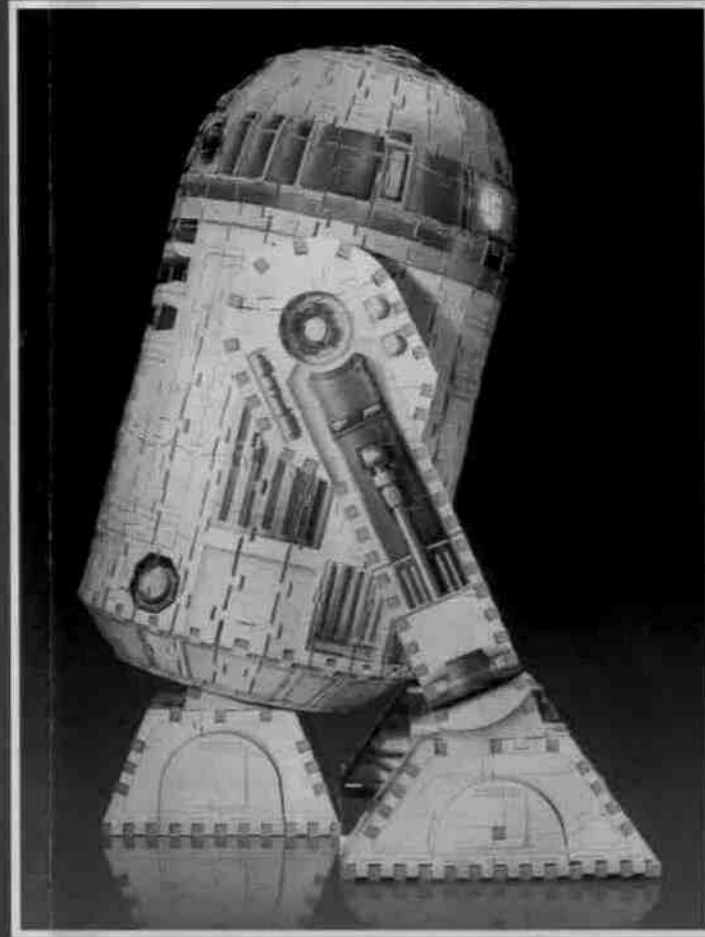
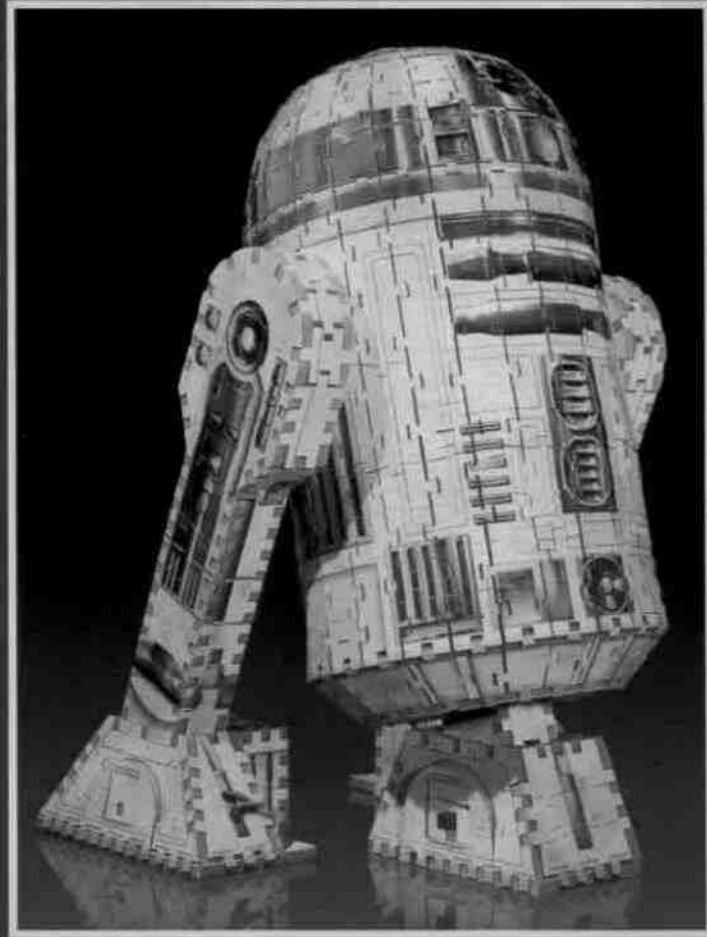
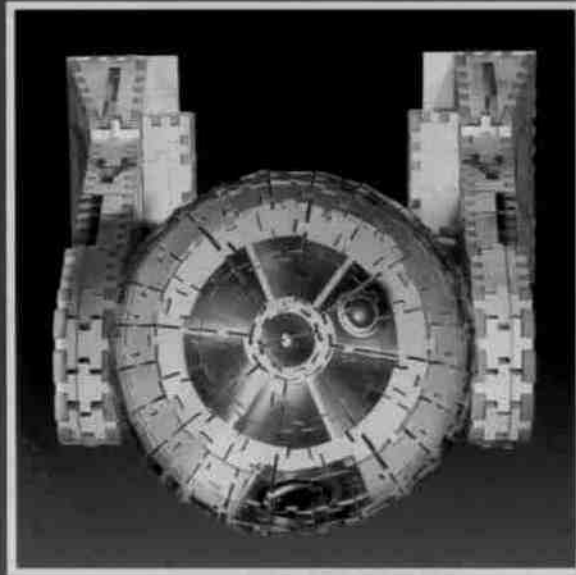
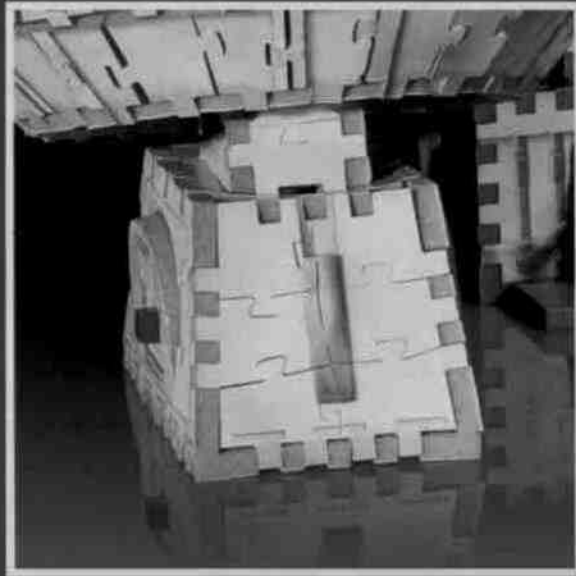
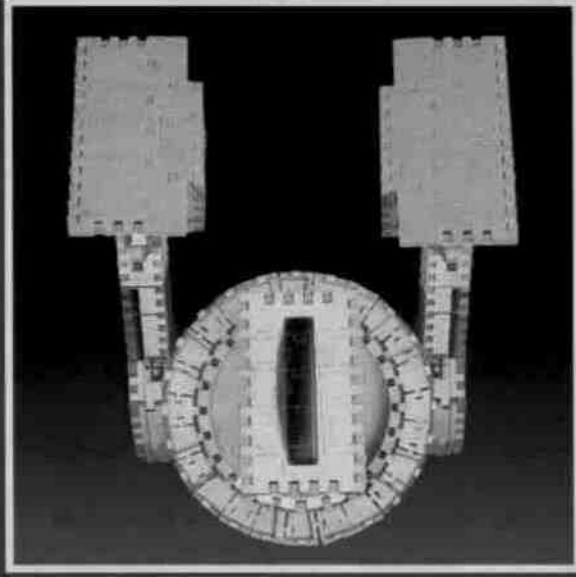

41094128

# STAR WARS

EPISODE I  
EPISODIO I

R2-D2

MB

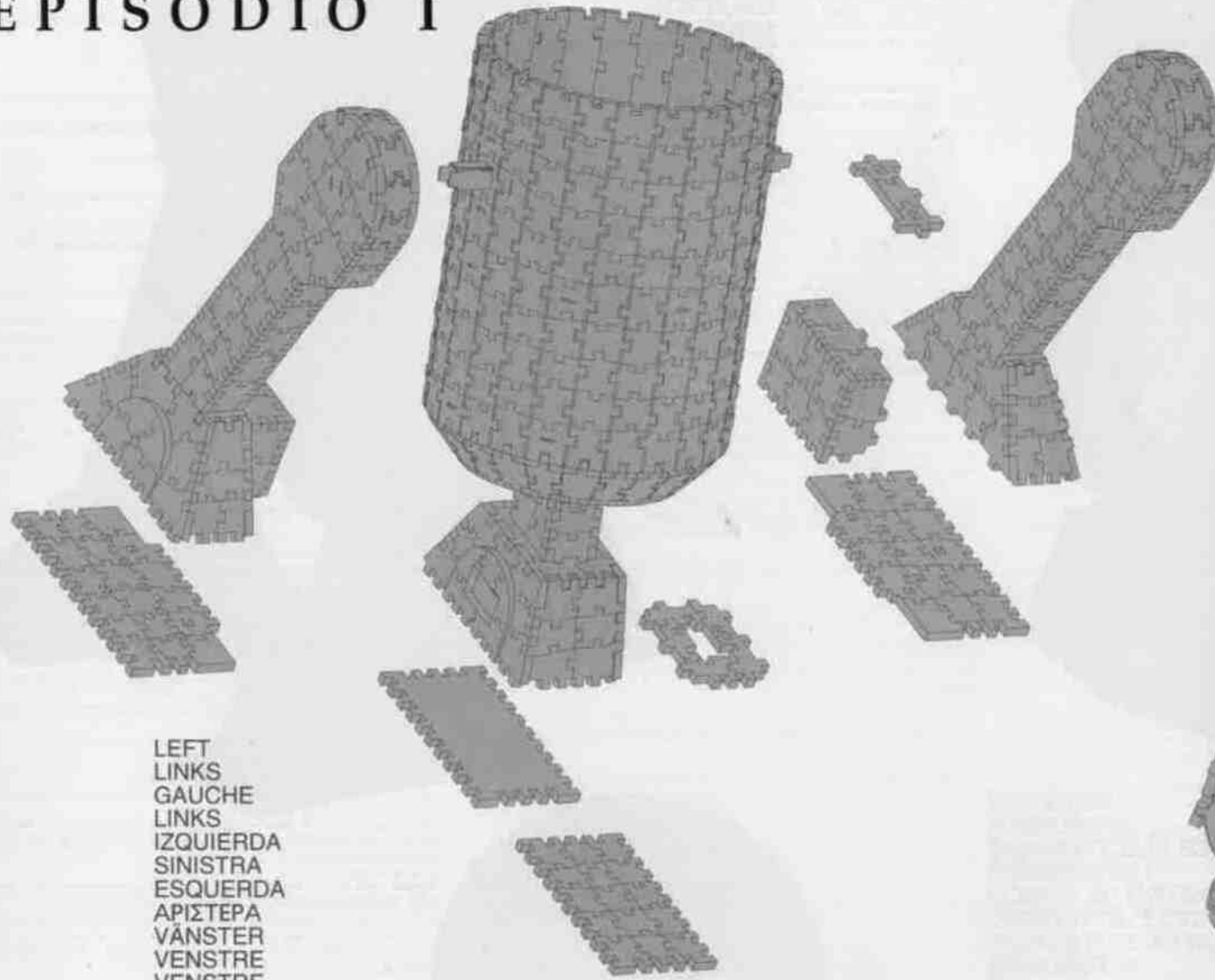

LEFT  
LINKS  
GAUCHE  
LINKS  
IZQUIERDA  
SINISTRA  
ESQUERDA  
ΑΡΙΣΤΕΡΑ  
VÅNSTER  
VENSTRE  
VENSTRE  
VASEN

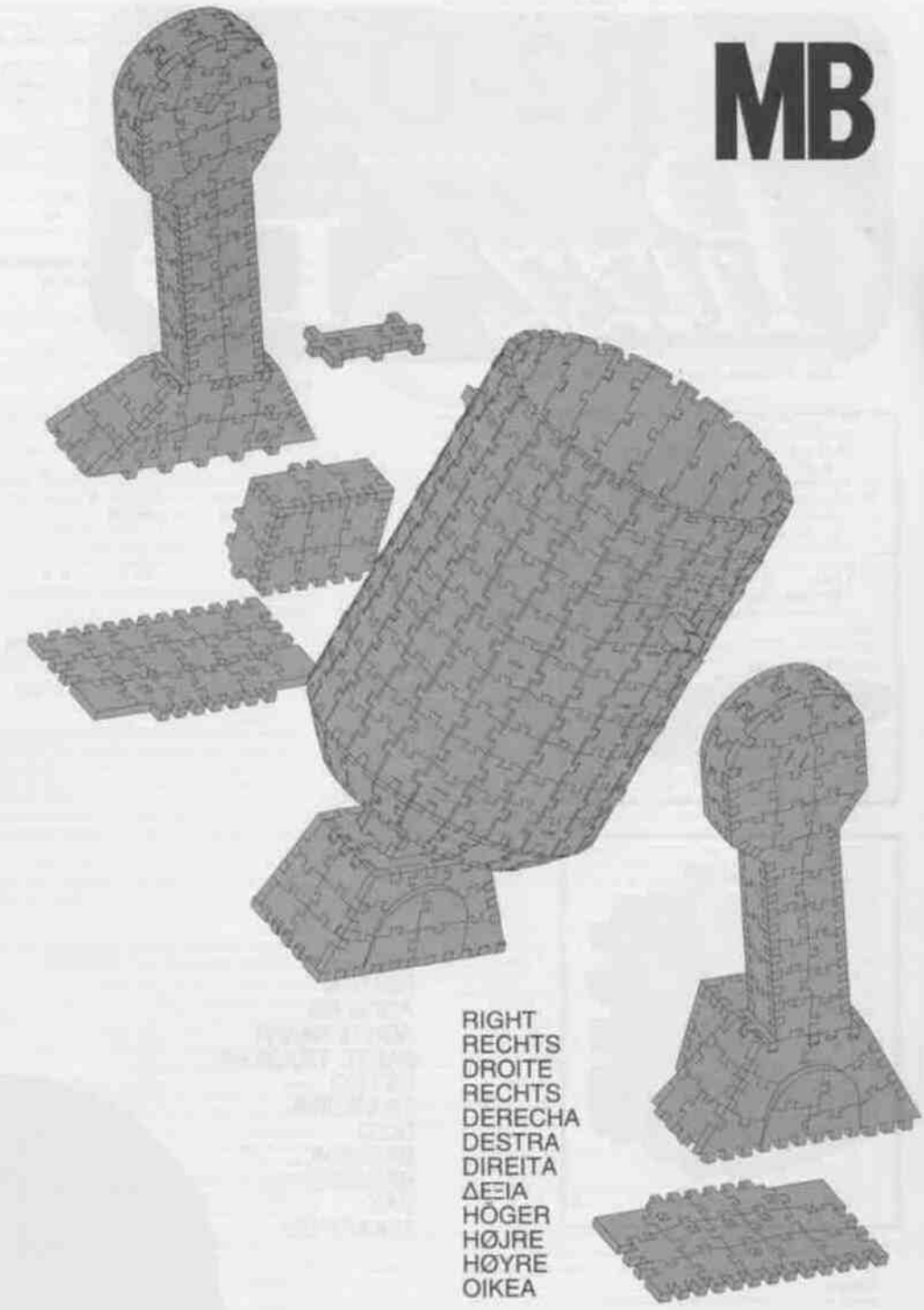
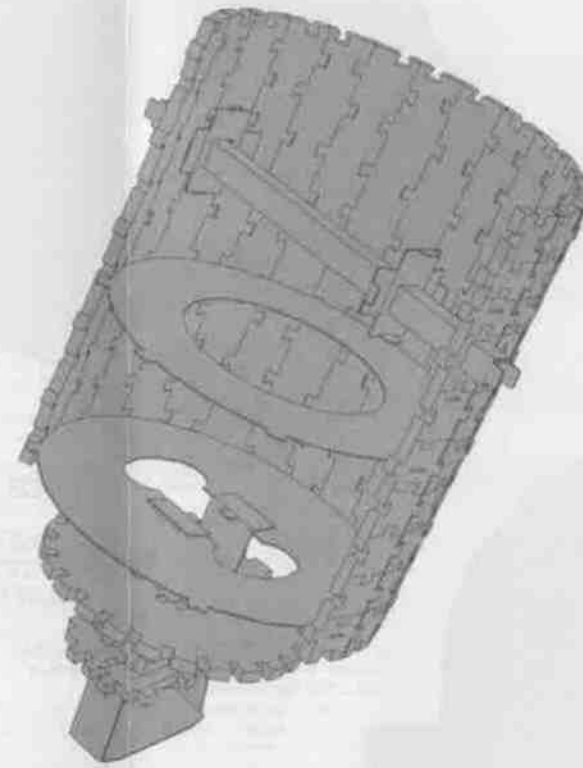

RIGHT  
RECHTS  
DROITE  
RECHTS  
DERECHA  
DESTRA  
DIREITA  
ΔΕΙΑ  
HØGER  
HØJRE  
HØJRE  
OIKEA

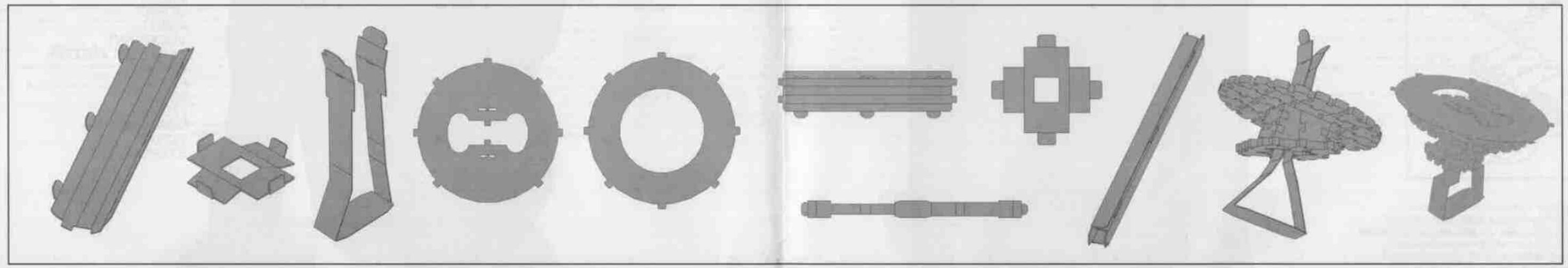

R2-D2

# R2-D2 Puzzle 3D

# MB

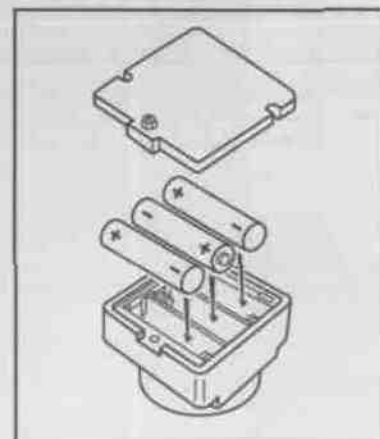
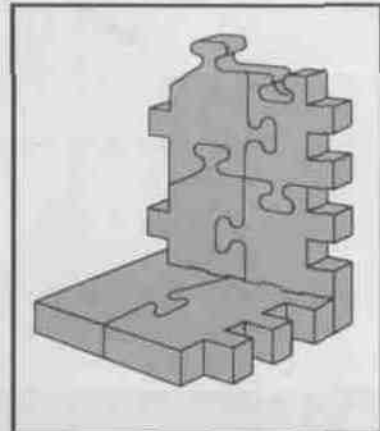
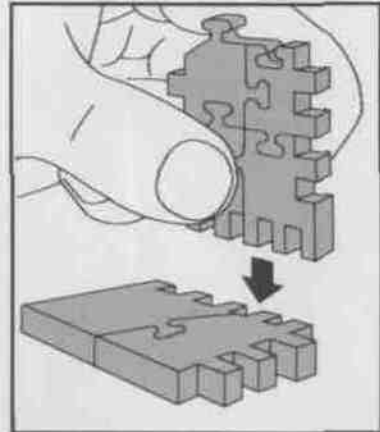

RIGHT  
RECHTS  
DROITE  
RECHTS  
DERECHA  
DESTRA  
DIREITA  
ΔΕΞΙΑ  
HØGER  
HØJRE  
HØYRE  
OIKEA

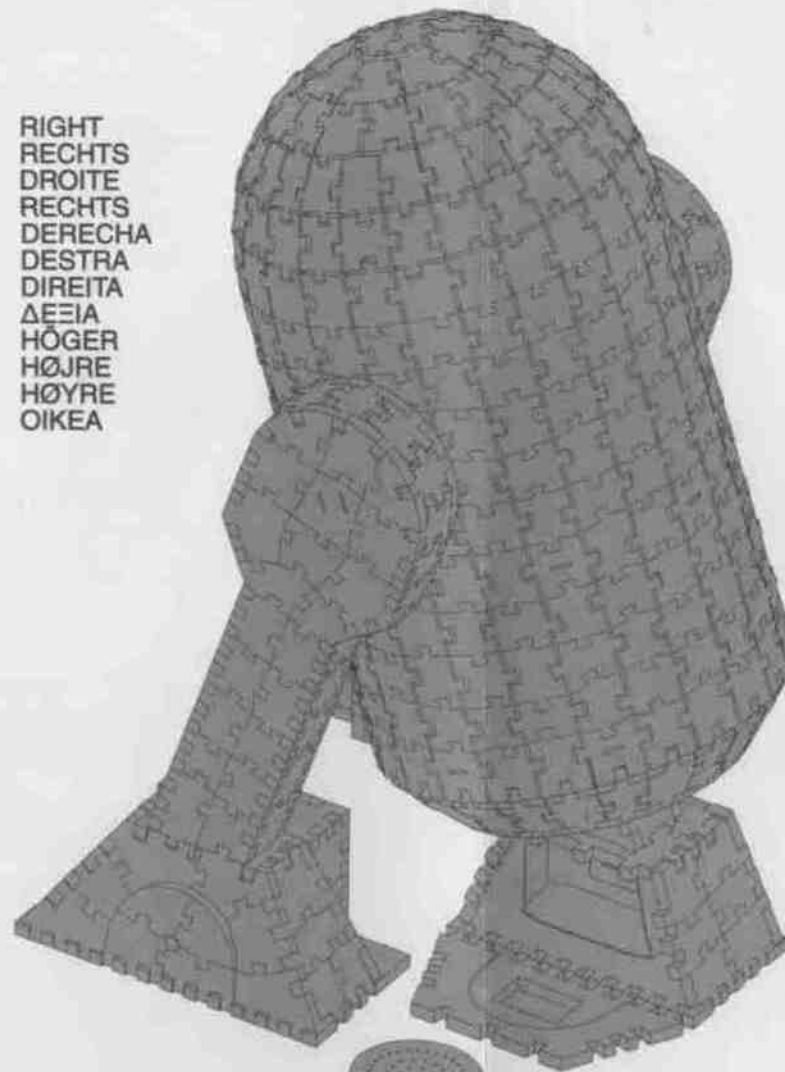

LEFT  
LINKS  
GAUCHE  
LINKS  
IZQUIERDA  
SINISTRA  
ESQUERDA  
ΑΡΙΣΤΕΡΑ  
VÄNSTER  
VENSTRE  
VENSTRE  
VASEN

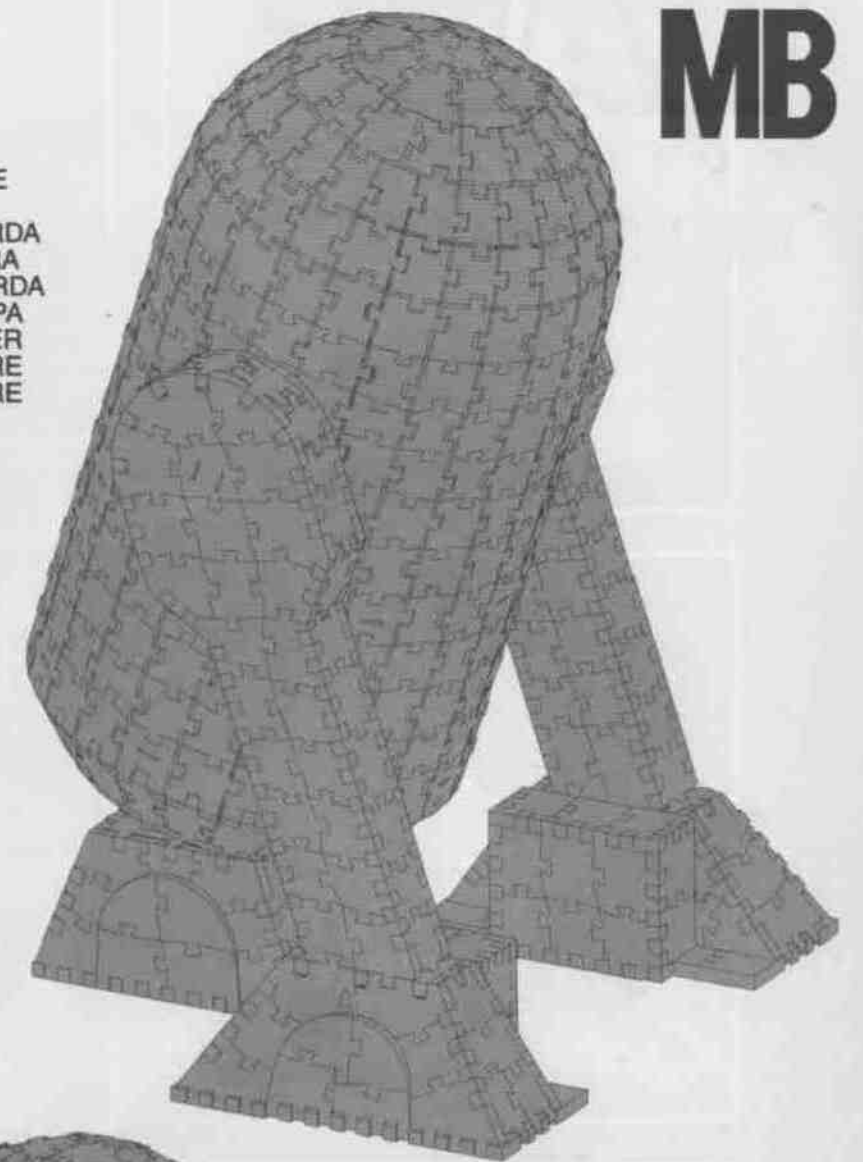

BACK  
HINTEN  
ARRIERE  
ACHTERKANT  
PARTE TRASERA  
RETRO  
TRASEIRA  
ΠΙΣΩ  
BAKSIDA  
BAGSIDE  
BAK  
TAKAPUOLI

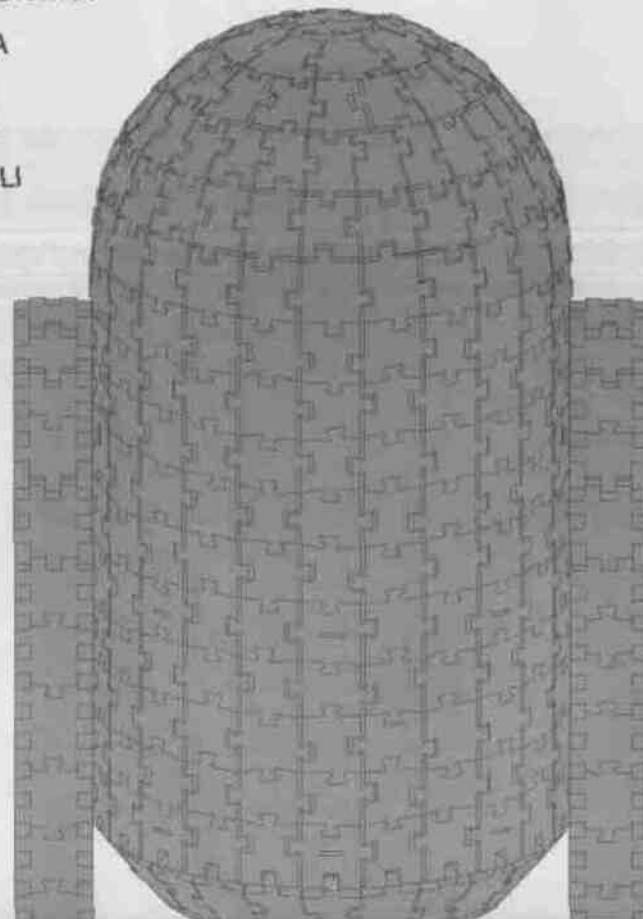

VOICE BOX  
SPRACHBOX  
PUCE ÉLECTRONIQUE  
LUIDSPREKER  
DISPOSITIVO DE SONIDO  
DISPOSITIVO ELETTRONICO  
CON EFFETTI SONORI  
ALTIFALANTE  
Κουτί από το οποίο ακούγεται φωνή  
LJUD BOKS  
LYD BOKS  
LYD BOKS  
ÄÄNILAATIKKO

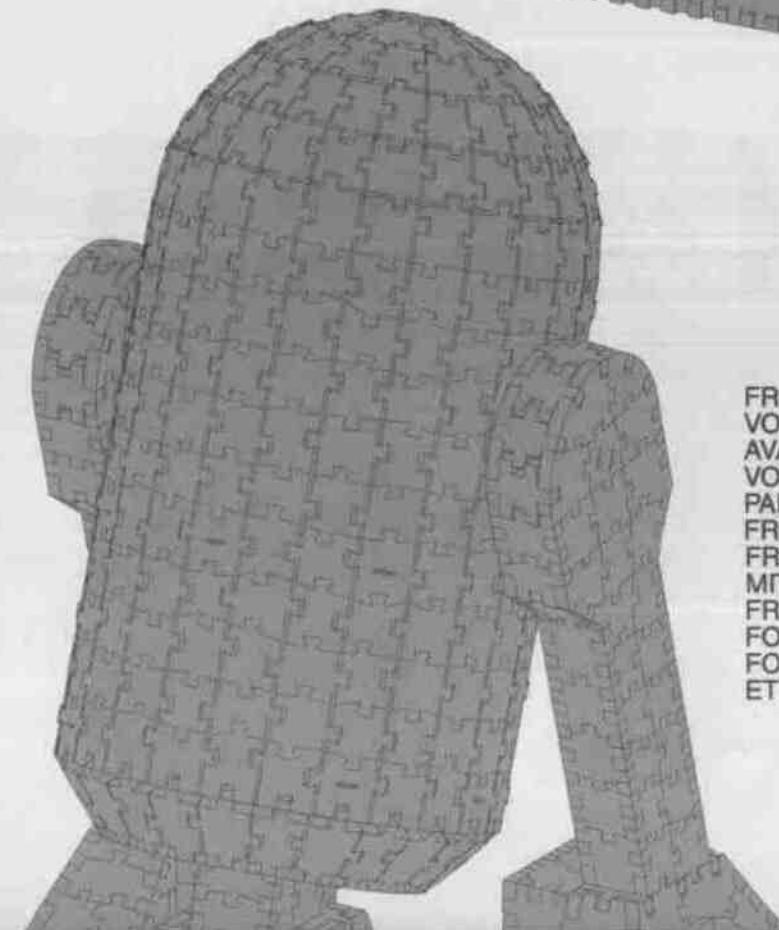

FRONT  
VORNE  
AVANT  
VOORKANT  
PARTE DELANTERA  
FRONTE  
FRENTE  
ΜΠΡΟΣΤΑ  
FRANSIDA  
FORSIDE  
FORAN  
ETUPUOLI

Requires 3 LR6 1.5v batteries (not included).  
3 LR6 1.5v Batterien erforderlich (nicht enthalten).  
Fonctionne avec 3 piles LR6 de 1.5v (4.5v) non fournies.  
Werkt op 3 LR6 1.5v batterijen (niet inbegrepen).  
Son necesarias 3 pilas LR6 de 1.5v (no incluidas).  
Funciona con 3 pile tipo LR6 de 1.5v (non incluse).  
São necessárias 3 pilhas LR6 de 1.5v (não incluidas).

Χρειάζονται 3 μπαταρίες LR6 1.5v  
(δεν συμπεριλαμβάνονται).  
3 x 1.5v LR6 batterier behövs (medföljer ej).  
3 x 1.5v LR6 batterier kræves (ikke inkluderet).  
3 stk 1.5v LR6 batterier anbefales (er ikke inkluderet).  
Tarvitaan 3 x 1.5v LR6 paristoa (paristot eivät sis.  
pakkaukseen).

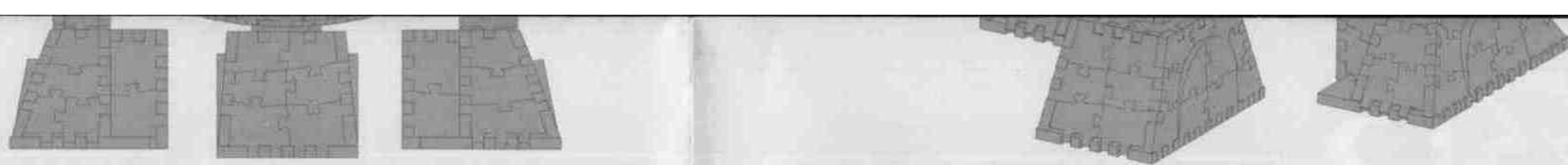

#### WICHTIG!

Alle Teile mit roten Punkten sind nicht Bestandteile dieses Puzz-3D. Legen Sie diese Teile nur daneben, während Sie das Puzzle zusammensetzen; ordnungsgemäß weglegen können Sie diese Teile erst dann, wenn Sie sicher sind, dass Ihr Puzzle komplett ist. Bitte passen Sie auf! Unmarkierte Teile können mit rot markierten Teilen verbunden sein! Ebenso kann es vorkommen, daß einige Teile zu klein sind und deshalb keinen roten Punkt tragen; prüfen Sie die Teile vor dem Weglegen.

#### TIPS ZUM ZUSAMMENBAU

Schräge Teile des Puzzles (wie Wände) passen auf die waagrechten Teile (wie Böden, Dächer usw.), wie in den Abbildungen zu sehen ist. Am besten bauen Sie zuerst die Basis zusammen und setzen dann die Wandteile an die Stelle an.

Das Herstellen mit dem Puzzlekasten kann statische Anziehungskraft verursachen. Achten Sie deshalb darauf, daß Puzzleteile nicht an Ihren Armen oder etwas anderem festhängen. Halten Sie während des Puzzelns Hand fern. Sie sollten gerne mit diesem geschäumten Material (keine Sorge – es ist nicht giftig).

#### FEHLENDE PUZZLE-TEILE

Wenn Puzzle-Teile fehlen oder beschädigt sind, ersetzen wir sie natürlich gerne. Krisen Sie das fehlende Teil (bzw. alle fehlenden) auf dieser Bauanleitung an und schicken Sie es mit Namen, Anschrift und Telefon versehen an die unten genannte Adresse. Vergessen Sie aber nicht, den Transportbeutel genau zu prüfen. Es könnte sein, daß Teile darin hängengeblieben sind.

#### WICHTIG: BATTERIEHINWEIS

Bitte bewahren Sie diese Information zur späteren Verwendung auf.

#### WARNHINWEIS

1. Wir bitten um genaue Beachtung der folgenden Anweisungen. Verwenden Sie nur die angegebenen Batteriearten und legen Sie diese gemäß den "+" und "-" Polungssymbolen korrekt ein.
2. Niemals alte und neue oder Standard- (Zink-Kohle) und Alkali-Batterien gleichzeitig verwenden.
3. Leere oder verbrauchte Batterien bitte nicht im Spielzeug belassen.
4. Entfernen Sie die Batterien, wenn das Spielzeug längere Zeit nicht benutzt wird.
5. Die Stromanschlüsse dürfen nicht kurzgeschlossen werden.
6. Sollte das Produkt elektrische Störungen hervorruhen oder selbst durch solche beeinflusst werden, bewahren Sie es bitte außerhalb der Reichweite anderer elektrischer Geräte auf.
7. AUFLADBARE BATTERIEN: Bitte diese Batterien nicht gleichzeitig mit anderen Batterietypen verwenden. Vor dem Aufladen sind die Batterien aus dem Spielzeug zu entfernen. Die Aufladung darf nur unter Aufsicht eines Erwachsenen erfolgen. ANDERE BATTERIEARTEN NICHT AUFLADEN.

☎ Hasbro Deutschland GmbH, Overweg 29, D-59494 Soest.

☎ Hasbro Österreich GmbH, Davidgasse 82-84, A-1100 Wien.

☎ Hasbro Schweiz AG, Alte Bremgartenstrasse 2, CH-8085 Berlin. Wir empfehlen Ihnen, unsere Anschrift zur späteren Verwendung aufzubewahren.

© Lucasfilm Ltd. All rights reserved. Used under authorisation  
PUZZ-3D is a trademark owned by 2798140 Canada Inc., and used under  
license by Wrebbit, Inc.  
© Wrebbit, Inc.  
Packaging © 1999 Hasbro International Inc. All rights reserved.

<http://www.starwars.com>  
<http://www.hasbro.com>