

# Puzzle 3D

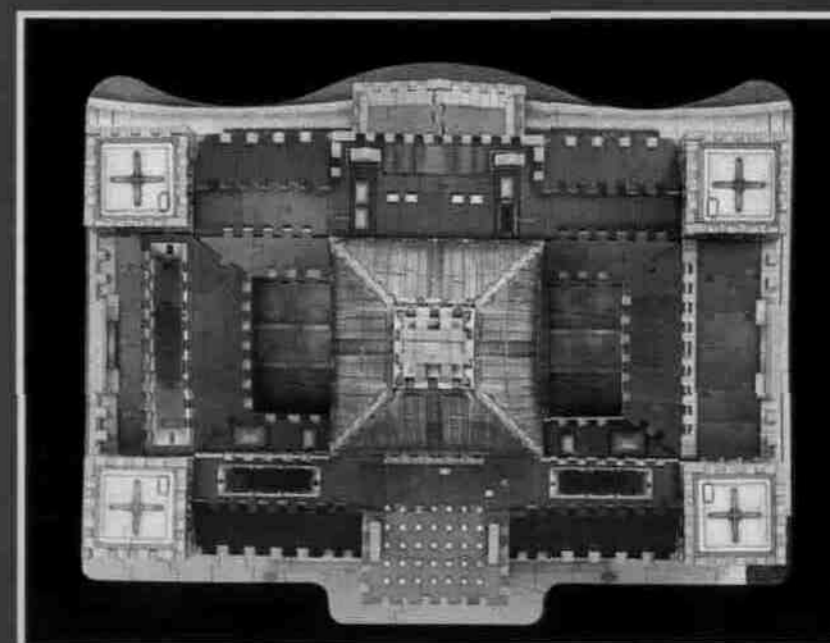

15530128

# Puzzle 3D

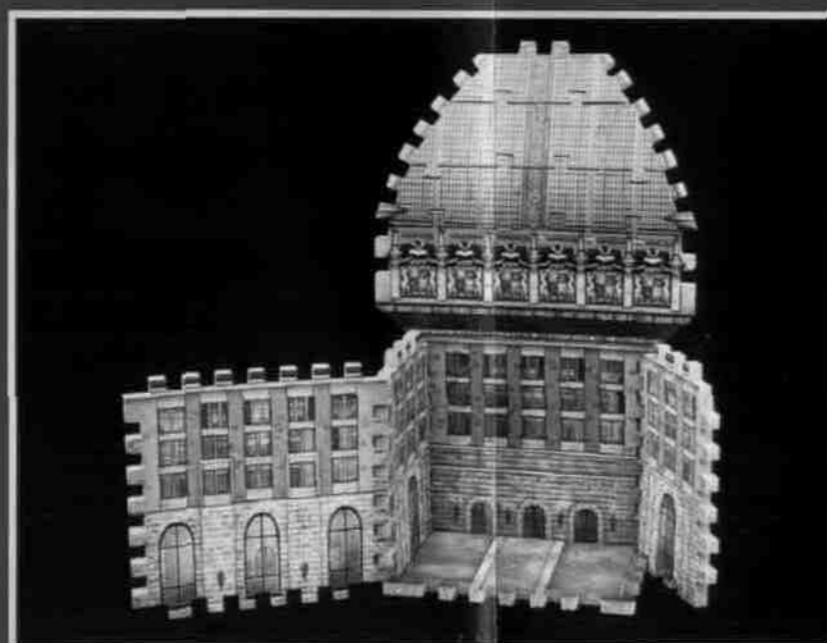
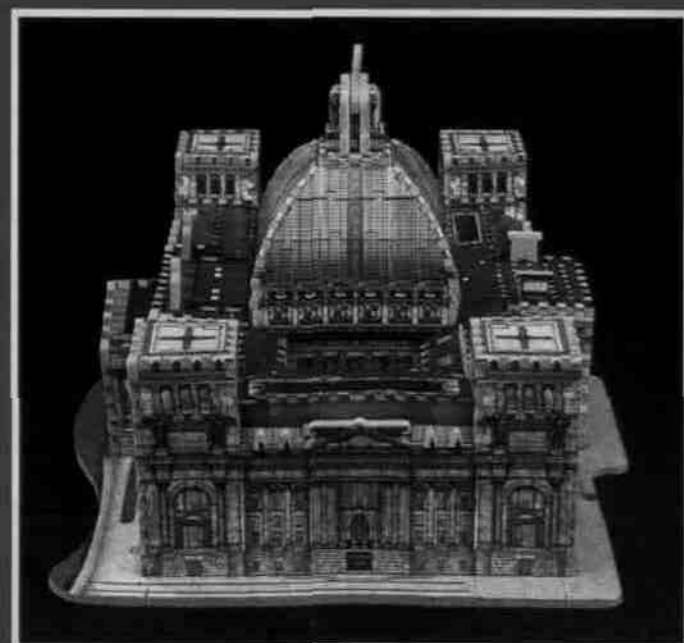
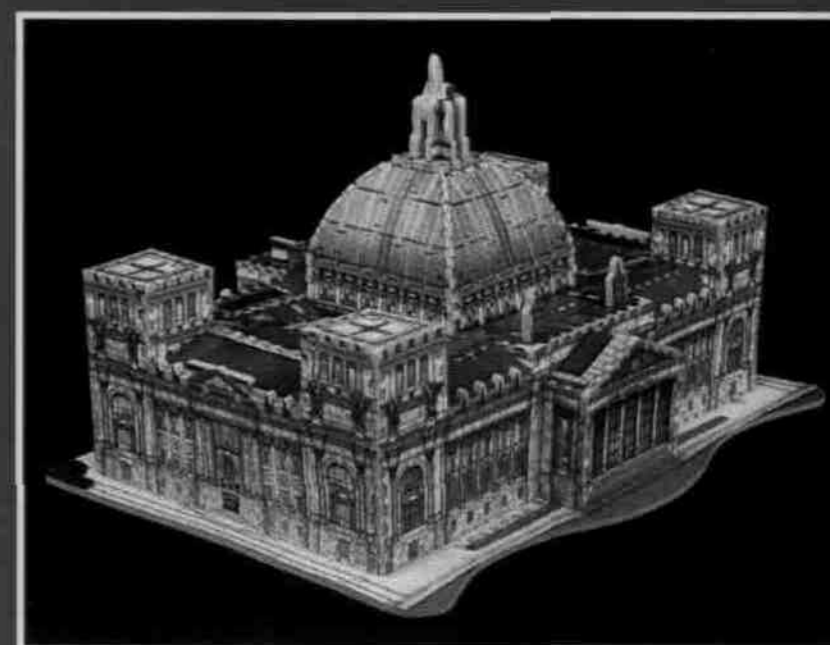
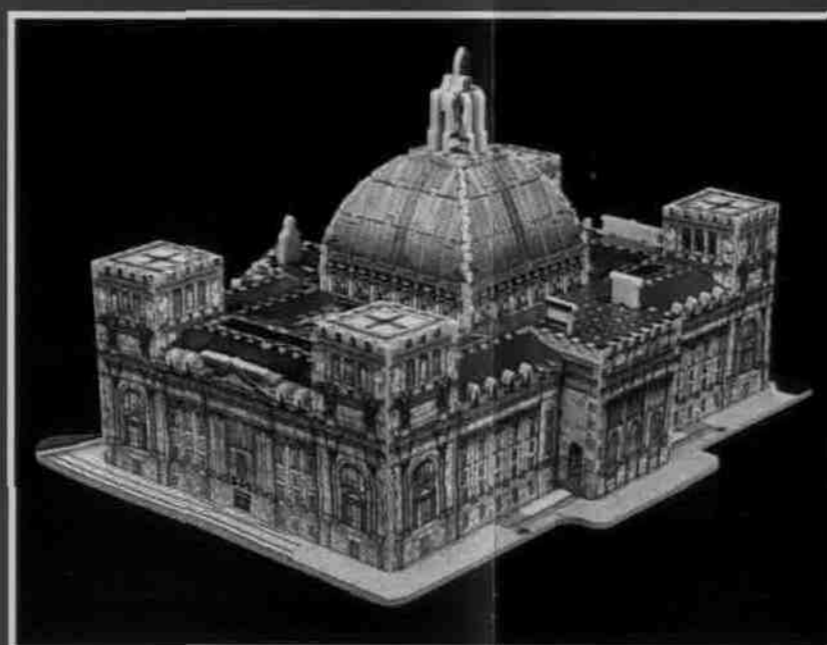
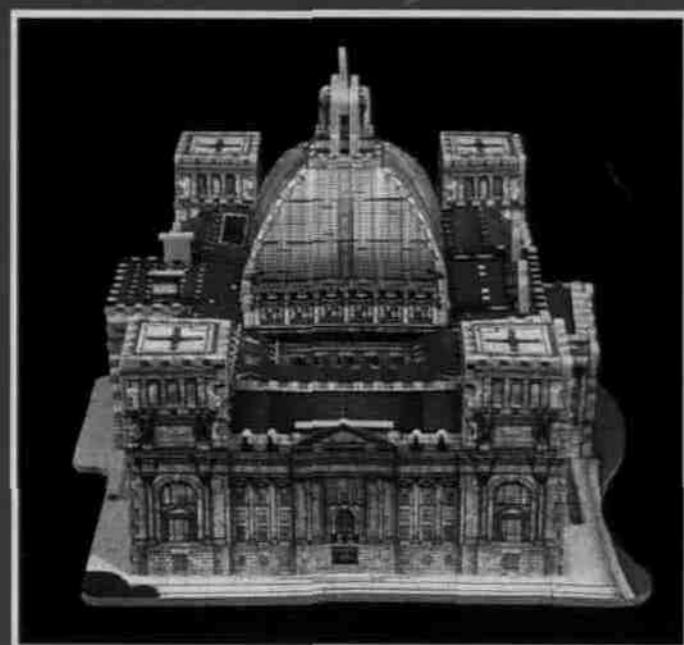
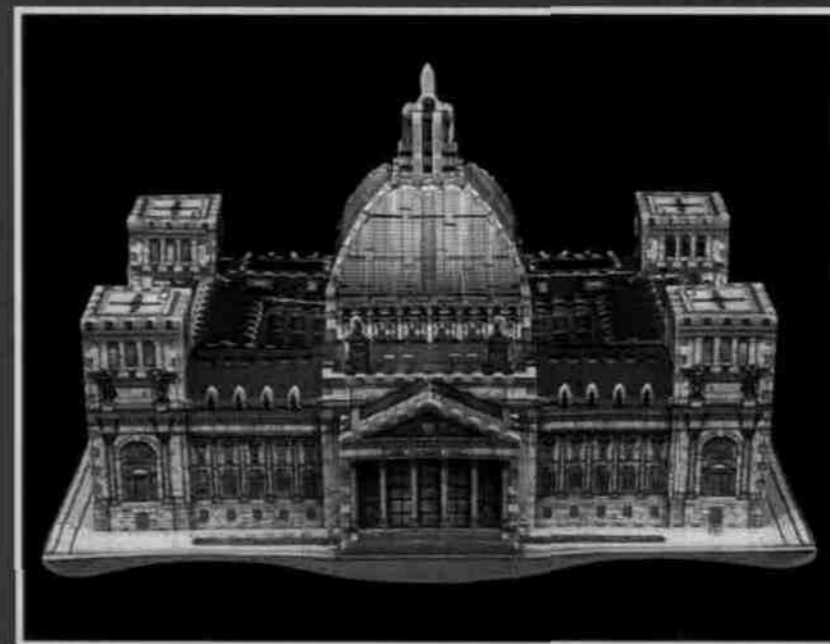
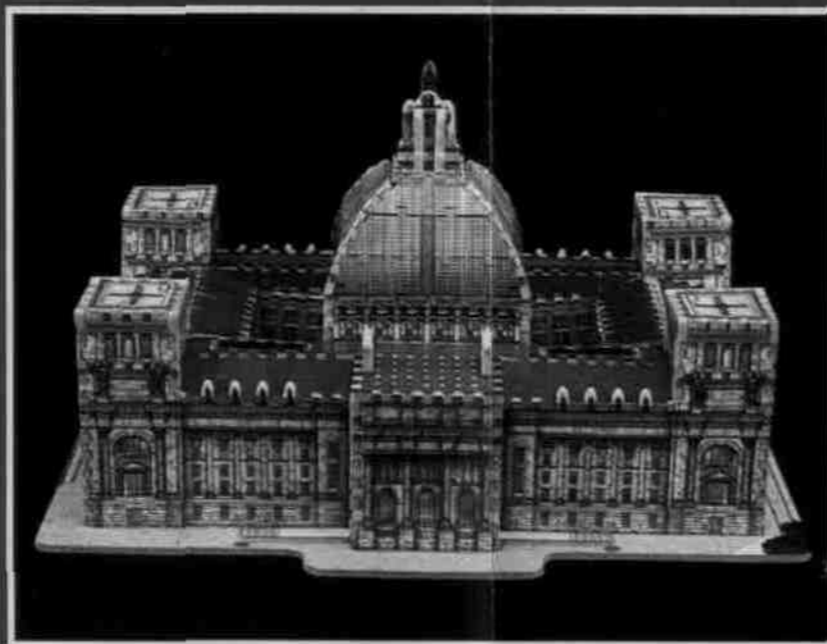
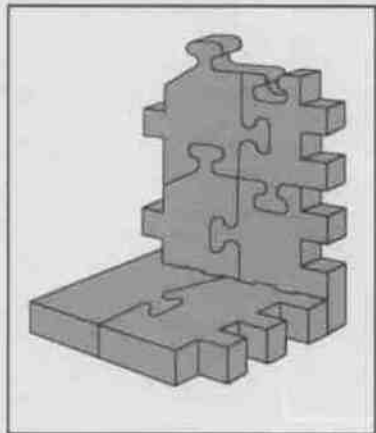
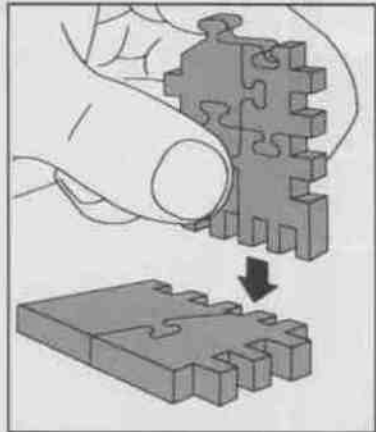

LEFT  
LINKS  
GAUCHE  
LINKS  
IZQUIERDA  
SINISTRA  
ESQUERDA  
ΑΡΙΣΤΕΡΑ  
VÄNSTER  
VENSTRE  
VENSTRE  
VASEN

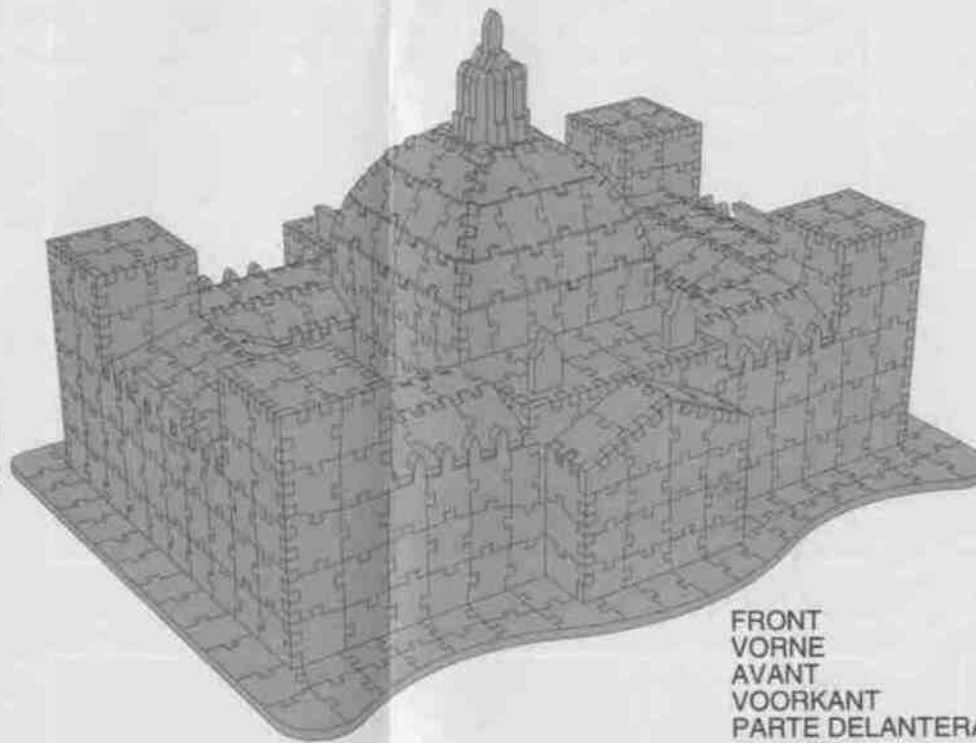

FRONT  
VORNE  
AVANT  
VOORKANT  
PARTE DELANTERA  
FRONTE  
FRENTE  
ΜΠΡΟΣΤΑ  
FRAMSIDA  
FORSIDE  
FORAN  
ETUPUOLI

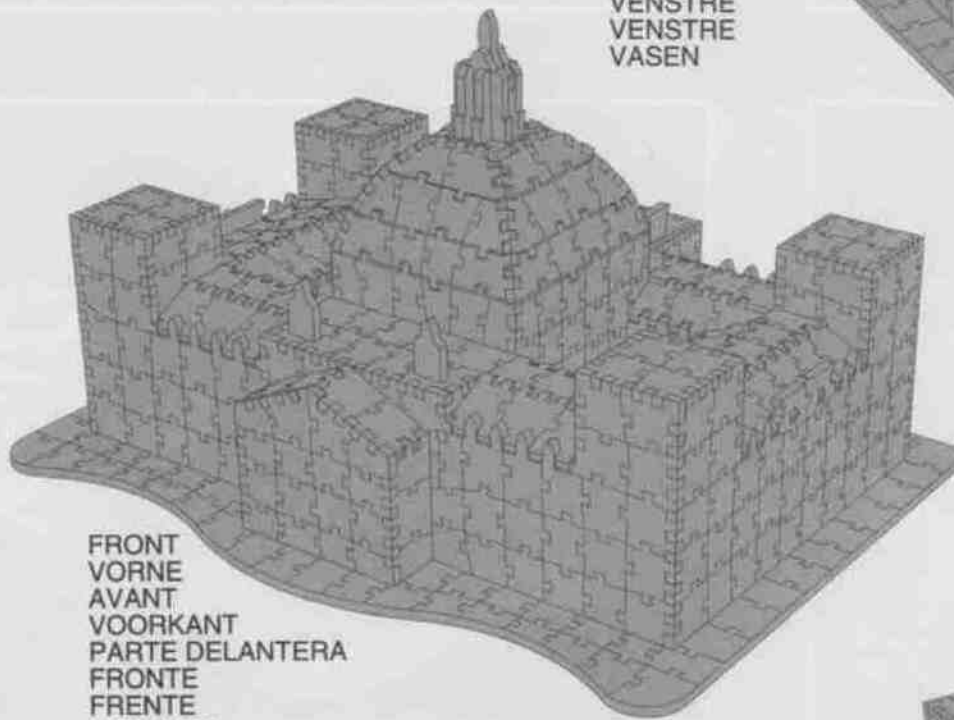
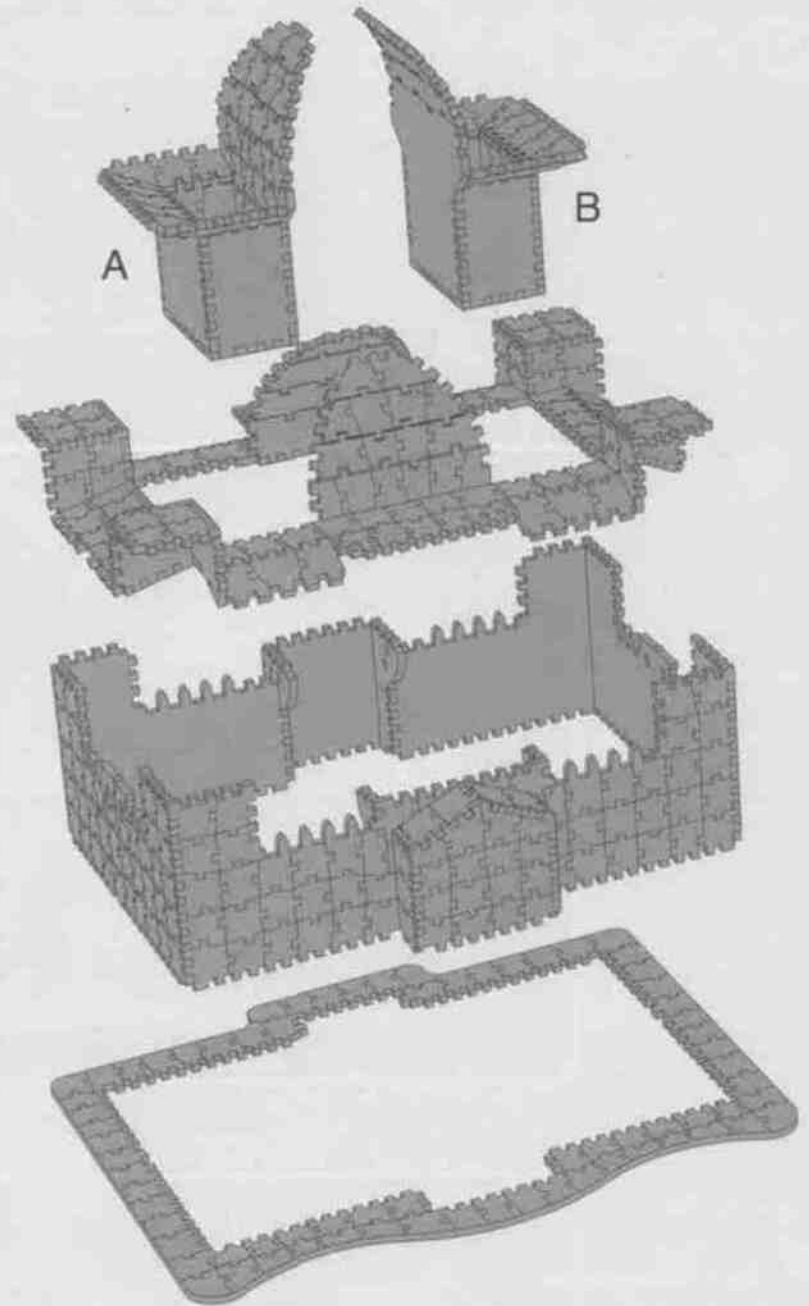

FRONT  
VORNE  
AVANT  
VOORKANT  
PARTE DELANTERA  
FRONTE  
FRENTE  
ΜΠΡΟΣΤΑ  
FRAMSIDA  
FORSIDE  
FORAN  
ETUPUOLI

RIGHT  
RECHTS  
DROITE  
RECHTS  
DERECHA  
DESTRA  
DIREITA  
ΔΕΞΙΑ  
HÖGER  
HØJRE  
HØYRE  
OIKEA

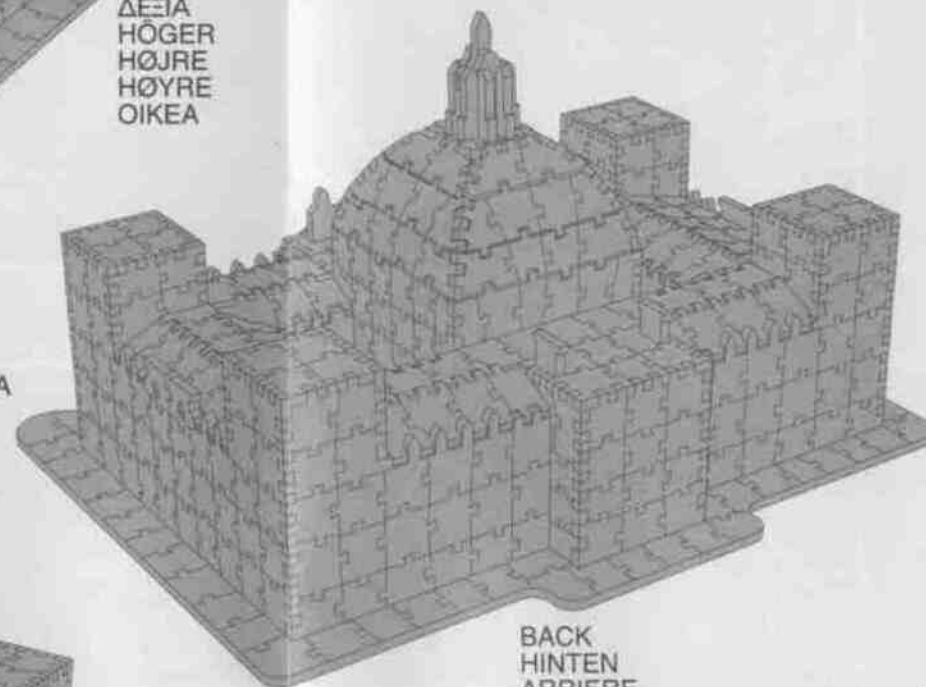

RIGHT  
RECHTS  
DROITE  
RECHTS  
DERECHA  
DESTRA  
DIREITA  
ΔΕΞΙΑ  
HÖGER  
HØJRE  
HØYRE  
OIKEA

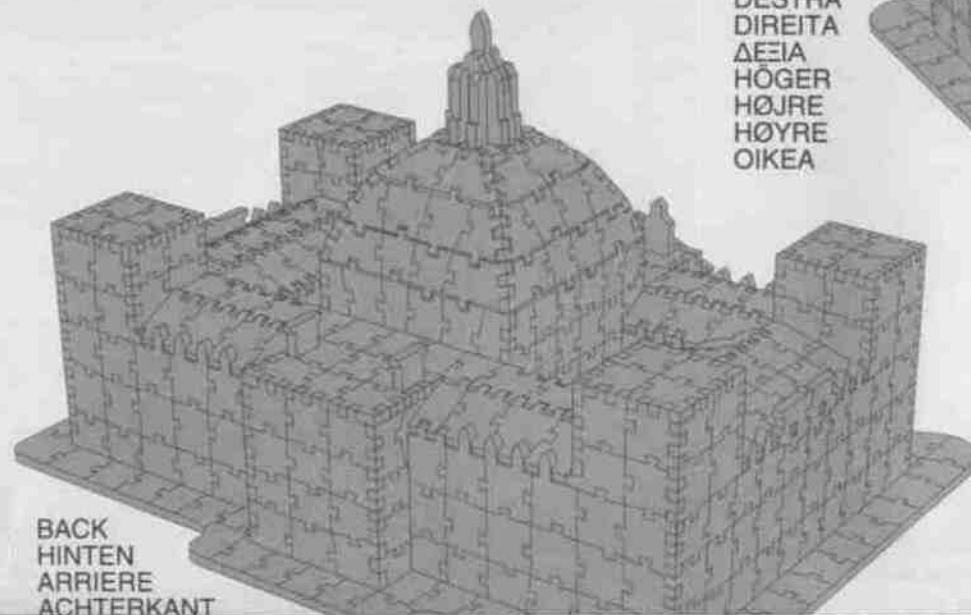

BACK  
HINTEN  
ARRIERE  
ACHTERKANT

LEFT  
LINKS  
GAUCHE  
LINKS  
IZQUIERDA  
SINISTRA  
ESQUERDA  
ΑΡΙΣΤΕΡΑ

BACK  
HINTEN  
ARRIERE  
ACHTERKANT  
PARTE TRASERA  
RETRO  
TRASEIRA  
ΠΙΣΩ  
BAKSIDA  
BAGSIDE  
BAK  
TAKAPUOLI

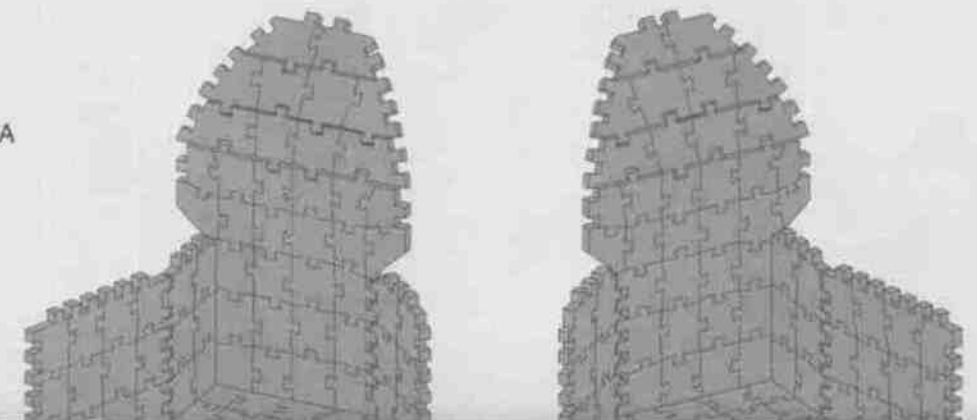

PARTE TRASERA  
RETRO  
TRASEIRA  
ΠΙΣΩ  
BAKSIDA  
BAGSIDE  
BAK  
TAKAPUOLI

VANSTER  
VENSTRE  
VENSTRE  
VASEN

A

B

#### WICHTIG!

Alle Teile mit roten Punkten sind nicht Bestandteile dieses Puzz-3D. Legen Sie diese Teile zur Seite, während Sie das Puzzle zusammensetzen; endgültig weglegen können Sie diese Teile erst dann, wenn Sie sicher sind, daß Ihr Puzzle komplett ist. Bitte passen Sie auf: Unmarkierte Teile können mit rot markierten Teilen verbunden sein! Ebenso kann es vorkommen, daß einige Teile zu klein sind und deshalb keinen roten Punkt tragen; prüfen Sie die Teile vor dem Weglegen.

#### TIPS ZUM ZUSAMMENBAU

Senkrechte Teile des Puzzles (wie Wände) passen auf die waagrechten Teile (wie Böden, Dächer usw.), wie in den Abbildungen zu sehen ist. Am besten bauen Sie zuerst die Basis zusammen und setzen dann die Wandteile an die Basis an.  
Das Hartieren mit den Puzzleteilen kann statische Anziehungskraft verursachen. Achten Sie deshalb darauf, daß Puzzleteile nicht an Ihren Armen oder anderswo festhängen. Halten Sie während des Puzzelns Haustiere fern. Sie spielen gerne mit diesem geschäumten Material (keine Sorge – es ist nicht giftig).

#### FEHLENDE PUZZLE-TEILE

Wenn Puzzle-Teile fehlen oder beschädigt sind, ersetzen wir sie natürlich gerne. Kreisen Sie das fehlende Teil (bzw. alle fehlenden) auf dieser Bauanleitung an und schicken Sie es mit Namen, Anschrift und Telefon versehen an die unten genannte Adresse. Vergessen Sie aber nicht, den Transportbeutel genau zu prüfen. Es könnte sein, daß Teile darin hängen geblieben sind.

Ⓞ Hasbro Deutschland GmbH, Overweg 29, D-59494 Soest.

Ⓐ Hasbro Österreich GmbH, Davidgasse 92-94, A-1100 Wien.

Ⓜ Hasbro Schweiz AG, Alte Bremgartenstrasse 2, CH-5965 Berikon.

Wir empfehlen Ihnen, unsere Anschrift zur späteren Verwendung aufzubewahren.