

# Puzzle 3D

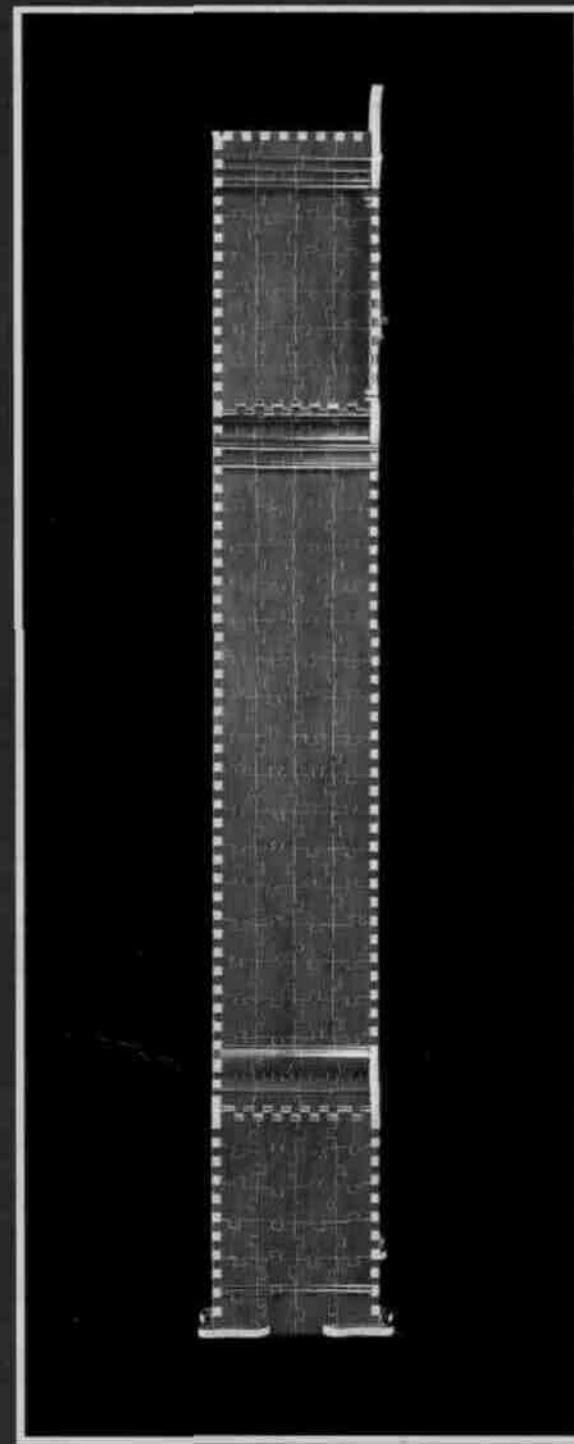

15542128

# Puzzle 3D

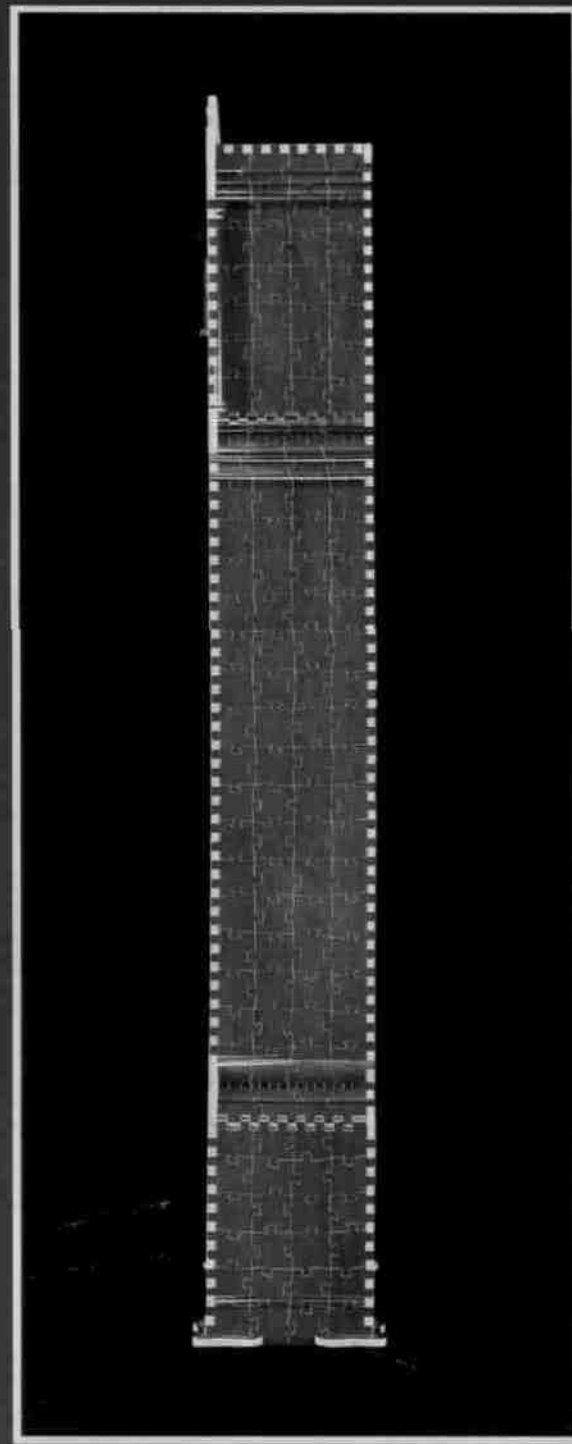
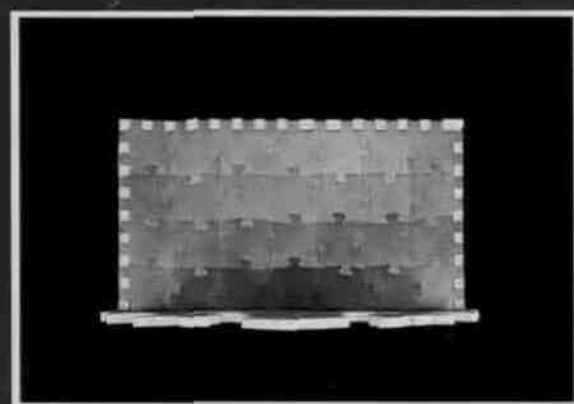
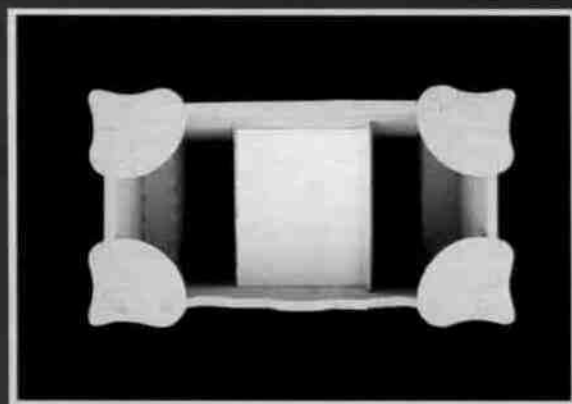
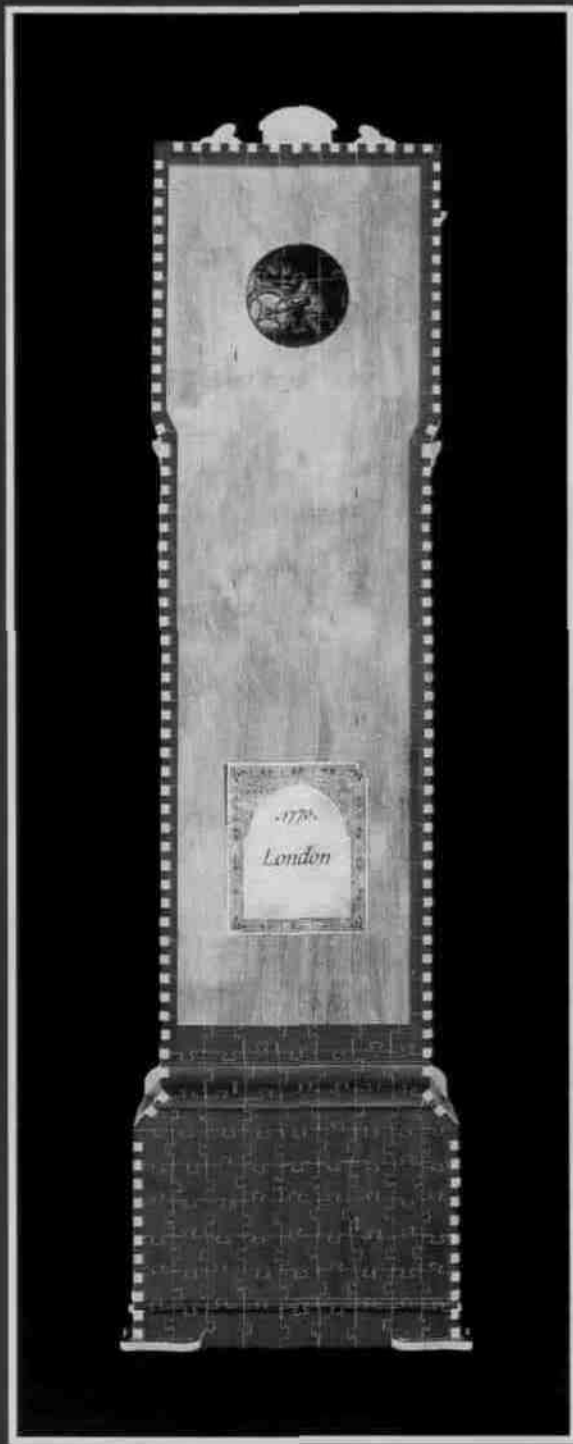
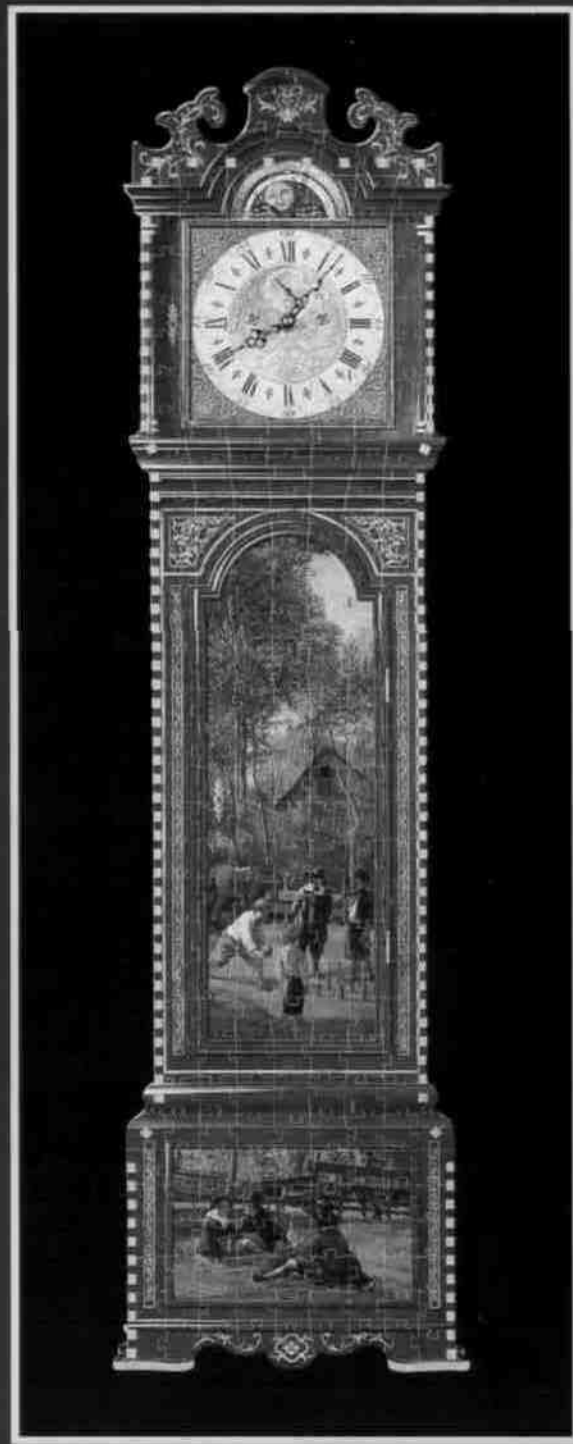
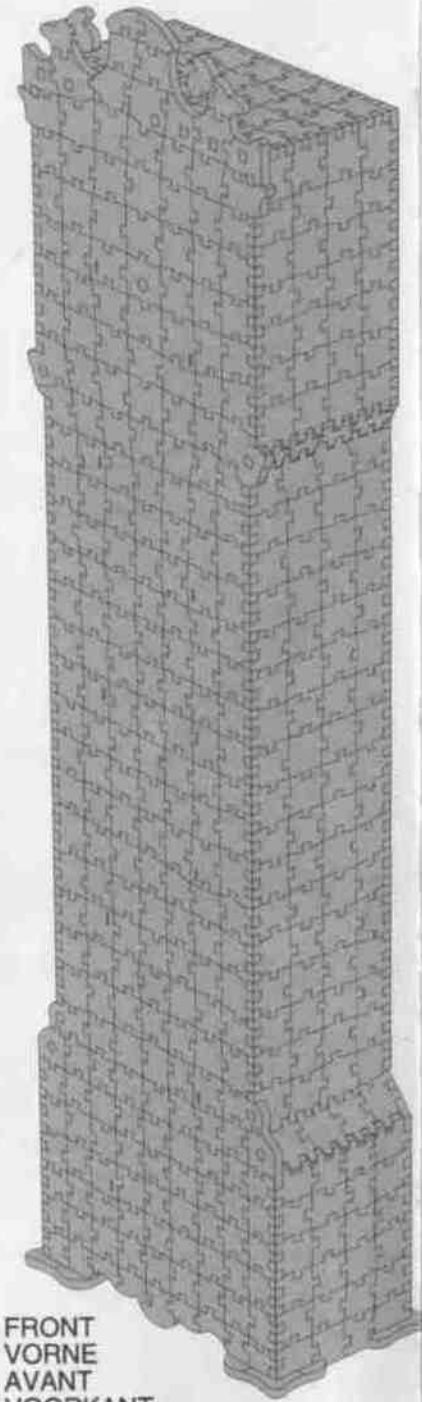
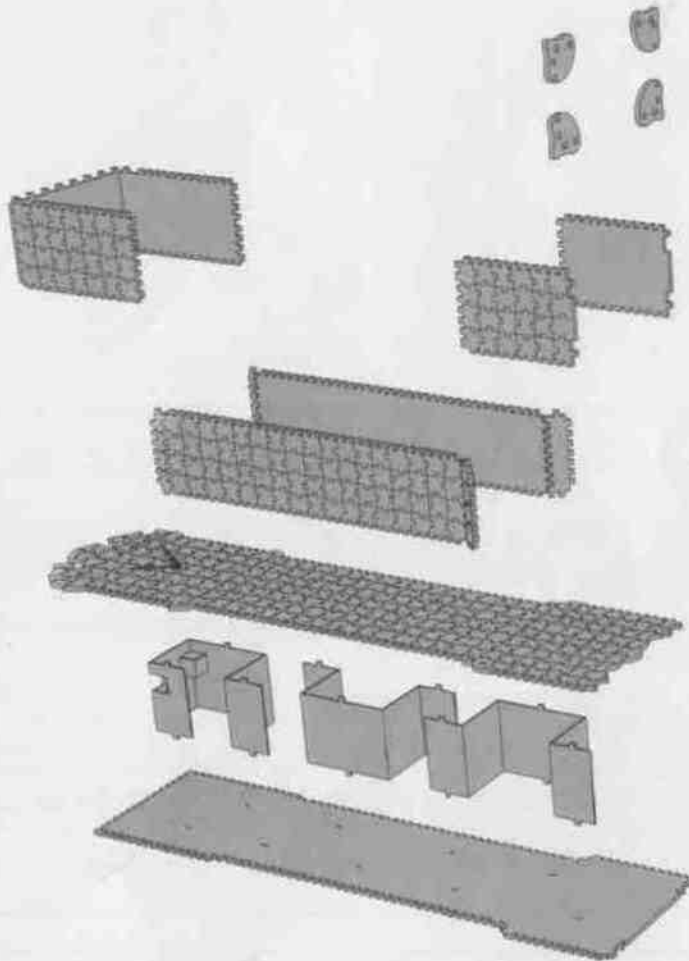
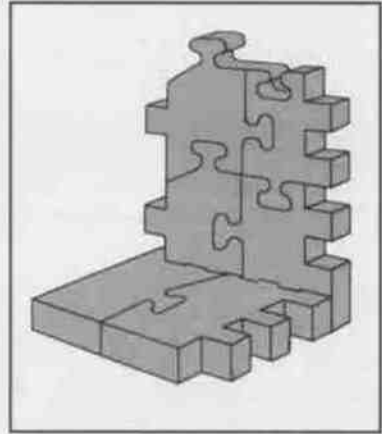
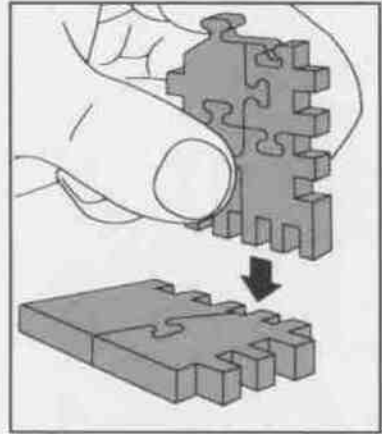

FRONT  
VORNE  
AVANT  
VOORKANT  
PARTE DELANTERA  
FRONTE  
FRENTE  
ΜΠΡΟΣΤΑ  
FRANSIDA  
FORSIDE  
FORAN  
ETUPUOLI

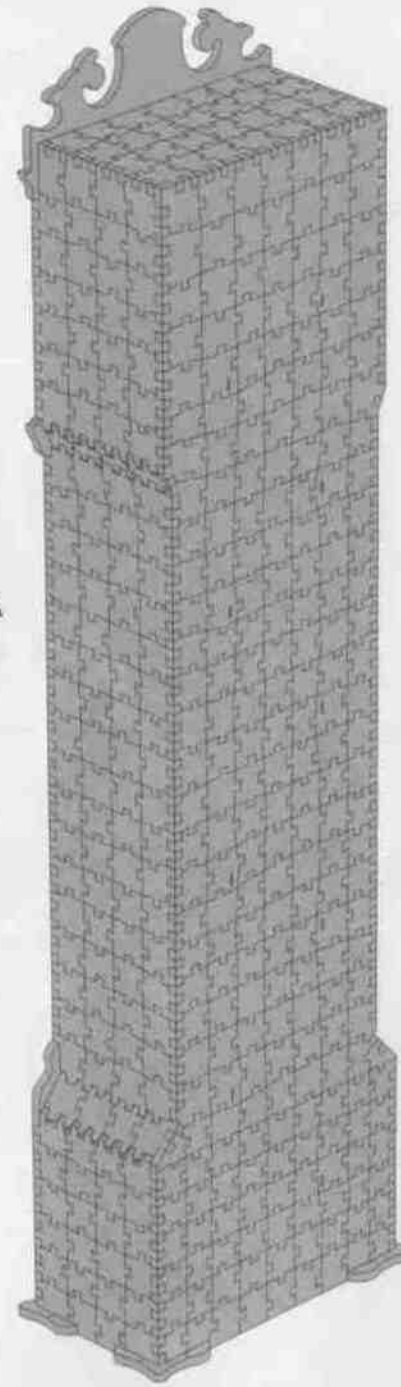

RIGHT  
RECHTS  
DROITE  
RECHTS  
DERECHA  
DESTRA  
DIREITA  
ΔΕΞΙΑ  
HÖGER  
HØJRE  
HØYRE  
OIKEA

BACK  
HINTEN  
ARRIERE  
ACHTERKANT  
PARTE TRASERA  
RETRO  
TRASEIRA  
ΠΙΣΩ  
BAKSIDA  
BAGSIDE  
BAK  
TAKAPUOLI

BACK  
HINTEN  
ARRIERE  
ACHTERKANT  
PARTE TRASERA  
RETRO  
TRASEIRA  
ΠΙΣΩ  
BAKSIDA  
BAGSIDE  
BAK  
TAKAPUOLI

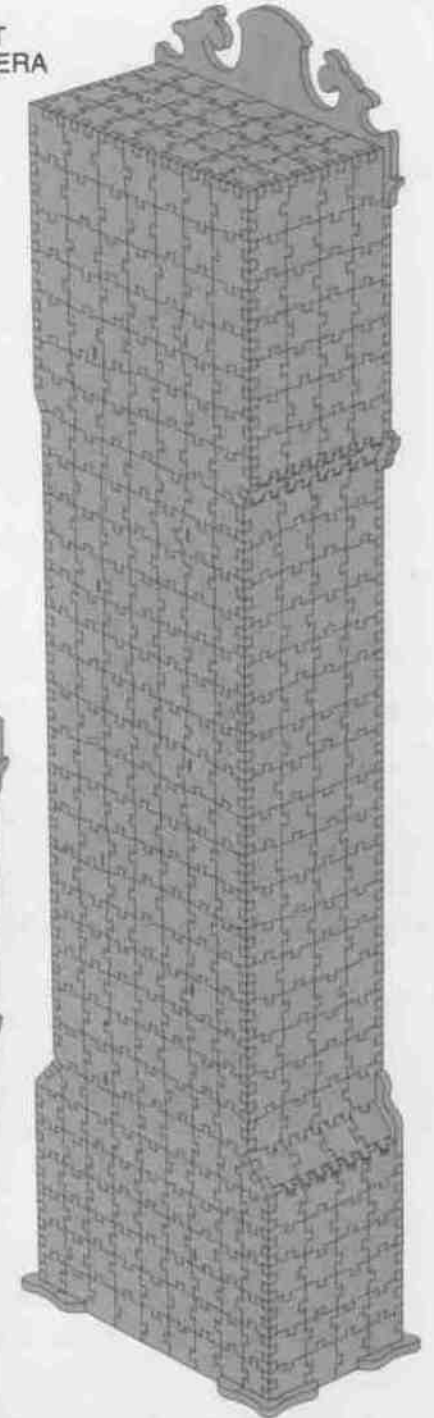

LEFT  
LINKS  
GAUCHE  
LINKS  
IZQUIERDA  
SINISTRA  
ESQUERDA  
APIZTEPA  
VÄNSTER  
VENSTRE  
VENSTRE  
VASEN

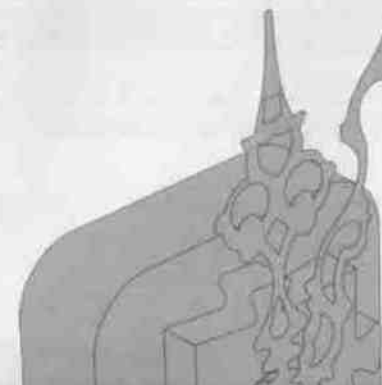
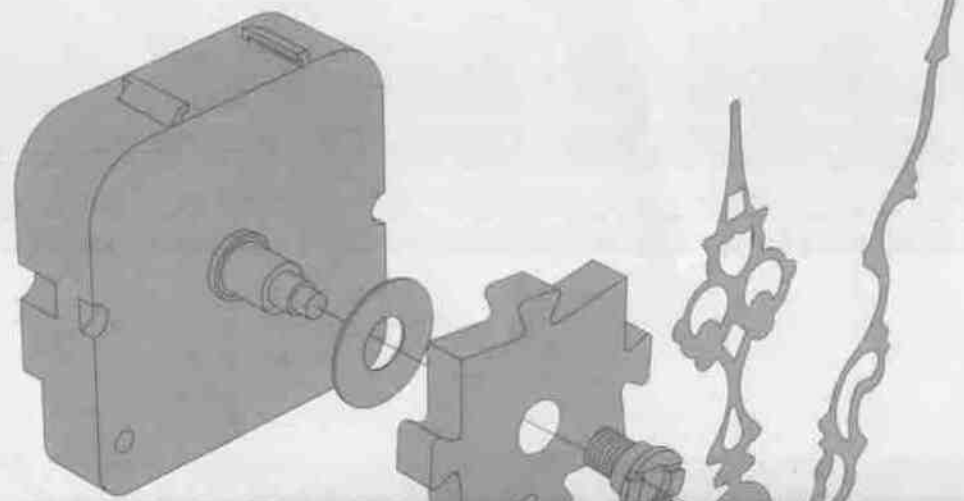

FRONT  
VORNE  
AVANT

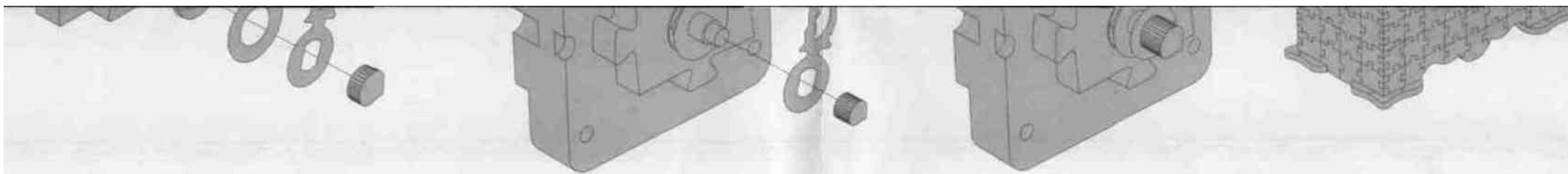

VOORKANT  
PARTE DELANTERA  
FRONTE  
FRONTE  
ΜΠΡΟΣΤΑ  
FRAMSIDA  
FORSIDE  
FORAN  
ETUPUOLI

#### WICHTIG!

Alle Teile mit roten Punkten sind nicht Bestandteile dieses PUZZ-3D. Legen Sie diese Teile zur Seite, während Sie das Puzzle zusammensetzen; endgültig weglegen können Sie diese Teile erst dann, wenn Sie sicher sind, daß Ihr Puzzle komplett ist. Bitte passen Sie auf: Unmarkierte Teile können mit rot markierten Teilen verbunden sein! Ebenso kann es vorkommen, daß einige Teile zu klein sind und deshalb keinen roten Punkt tragen; prüfen Sie die Teile vor dem Weglegen.

#### TIPS ZUM ZUSAMMENBAU

Senkrechte Teile des Puzzles (wie Wände) passen auf die waagrechten Teile (wie Böden, Dächer usw.), wie in den Abbildungen zu sehen ist. Am besten bauen Sie zuerst die Basis zusammen und setzen dann die Wandteile an die Basis an.

Das Hartieren mit den Puzzleteilen kann statische Anziehungskraft verursachen; Achten Sie deshalb darauf, daß Puzzleteile nicht an Ihren Ärmeln oder anderswo festhängen.

Halten Sie während des Puzzelns Haustiere fern; Sie spielen gerne mit diesem geschäumten Material (keine Sorge – es ist nicht giftig).

#### FEHLENDE PUZZLE-TEILE

Wenn Puzzle-Teile fehlen oder beschädigt sind, ersetzen wir sie natürlich gerne. Kreisen Sie das fehlende Teil (bzw. alle fehlenden) auf dieser Bauanleitung an und schicken Sie es mit Namen, Anschrift und Telefon versehen an die unten genannte Adresse.

Vergessen Sie aber nicht, den Transportbeutel genau zu prüfen. Es könnte sein, daß Teile darin hängen geblieben sind.

#### WICHTIG: BATTERIEHINWEIS

Bitte bewahren Sie diese Information zur späteren Verwendung auf.

#### WARNHINWEIS:

1. Wir bitten um genaue Beachtung der folgenden Anweisungen. Verwenden Sie nur die angegebenen Batteriearten und legen Sie diese gemäß den "+" und "-" Polungszeichen korrekt ein.
2. Leere oder verbrauchte Batterien bitte nicht im Spielzeug belassen.
3. Entfernen Sie die Batterien, wenn das Spielzeug längere Zeit nicht benutzt wird.
4. Die Stromanschlüsse dürfen nicht kurzgeschlossen werden.
5. Sollte das Produkt elektrische Störungen hervorrufen, bewahren Sie es bitte außerhalb der Reichweite anderer elektrischer Geräte auf.
6. AUFLADBARE BATTERIEN BITTE NICHT VERWENDEN.

Ⓓ Hasbro Deutschland GmbH, Overweg 29, D-59494 Soest.

Ⓐ Hasbro Österreich GmbH, Davidgasse 92-94, A-1100 Wien.

Ⓜ Hasbro Schweiz AG, Alte Bremgartenstrasse 2, CH-8965 Serikan.

Wir empfehlen Ihnen, unsere Anschrift zur späteren Verwendung aufzubewahren.